



HYDROPOOL
spas serenity

Guide du propriétaire 2006



TABLE DES MATIÈRES

Introduction	3	Opération des jets et des autres fonctions	
Consignes de sécurité importantes		Tableau d'identification des jets.....	34
Avertissements	4	Réglage du débit	34
Hyperthermie	4	Enlèvement et remplacement	35
Choisir le bon endroit		Vanne de dérivation	35
À l'intérieur	5	Section sur les systèmes audio ambiphoniques	
À l'extérieur	5	Hydropool (en option)	35-39
Éléments dont il faut tenir compte pour		Mise au point de l'eau du spa	
L'installation à l'intérieur	6	Aperçu	39
L'installation à l'extérieur	6	Glossaire des principaux termes liés à l'entretien de l'eau	40
Préparation du site pour		Sommaire de mise au point de l'eau (tableau)	40
L'installation en surface	6	Indices d'une mauvaise mise au point de l'eau.....	41
L'installation entièrement ou partiellement creusée	7	Ozonateur	41
Le support général	7	Procédé d'entretien suggéré de l'eau	
L'accessibilité de l'équipement.....	7	Remplissage initial	42
L'installation creusée	8	Chaque jour, chaque semaine, mensuellement, trimestriellement	42
L'emplacement de l'équipement éloigné	8	Consignes de sécurité en matière de produits chimiques.....	42
Déchargement/manutention de votre spa	8	Nettoyage du panier de l'écumoire	42
Mise à niveau de votre spa Hydropool	9	Cartouche-filtre	
Directives générales d'installation	9	Enlèvement, nettoyage, remise en place.....	43
Directives de sécurité importantes sur		Changement de l'eau de votre spa	
l'alimentation électrique	10	Formule.....	43
Lignes directrices pour le disjoncteur de fuite à la terre/RDC et calibre des fils	10	Adoucisseurs d'eau	43
Diagramme d'installation du disjoncteur de fuite à la terre – Amérique du Nord	11	Vidange de l'eau de votre spa	44
Diagramme d'installation du circuit RCD – Europe	12	Nettoyage des surfaces en acrylique	44
Installation des accessoires	13	Couverture rigide	44
Éclairage d'ambiance	13	Gazébos	45
Verrou pour couvercle rigide.....	13	Protection de l'habillage en bois	45
Dispositif d'enlèvement du couvercle (en option)	13	Dépannage général	45
Remplissage, vérification et démarrage du spa	14	Que faire en cas de...	
Amorçage de la pompe/élimination des poche d'air.....	14	Fluctuations de courant.....	45
Systèmes de commande Hydropool Serenity		Pannes de courant causées par des conditions atmosphériques froides.....	45
Amérique du Nord		Préparation du spa Hydropool pour l'hiver	47
Séries Argent, Or et Édition spéciale (sans soufflerie) ..	16		
Séries Argent, Or et Édition spéciale (avec soufflerie) ..	18		
Série Platine	21		
Europe			
Séries Argent, Or et Édition spéciale.....	25		
Série Platine	28		
Messages pouvant apparaître au clavier de commande	32		

Au nom de l'entreprise tout entière, nous désirons avant tout vous remercier d'avoir fait l'achat d'un spa HydroPool.

Les spas HydroPool sont reconnus à l'échelle mondiale pour leur grande qualité. Ainsi, nous sommes convaincus que vous en profiterez pleinement pendant des années, en compagnie de ceux et celles qui vous sont chers, et que votre spa HydroPool saura combler tous vos besoins en matière d'hydrothérapie.

Les spas HydroPool ne se limitent pas à être bénéfique pour votre santé et votre bien-être : ils peuvent même rehausser la valeur de votre domicile !

Nous vous recommandons vivement de prendre le temps nécessaire pour faire la lecture des consignes de sûreté et des directives d'installation et d'utilisation dans ce manuel avant de remplir votre spa ou de le raccorder à sa source d'alimentation électrique.

Les pages qui suivent contiennent de l'information et des conseils qui pourront vous aider à économiser du temps et de l'argent tout en simplifiant l'entretien de votre spa.

Depuis la fabrication de notre premier spa en 1985, l'équipe HydroPool est vouée à la production de produits de qualité vous proposant le summum en matière d'hydrothérapie, de confort, d'efficacité énergétique et de facilité d'utilisation.

Nous sommes confiants qu'en vous familiarisant davantage avec les maintes caractéristiques de sûreté et d'entretien de votre nouveau spa, vous conviendrez que vous avez réellement fait un choix judicieux en faisant l'achat d'un spa HydroPool.

Nous vous souhaitons de bons moments dans votre spa !



Dale Papke
CEO



David Jackson
President



CONSERVEZ CES CONSIGNES DE SÉCURITÉ

CONSIGNES DE SÉCURITÉ IMPORTANTES

La réaction physiologique de l'exposition à l'eau chaude peut varier selon votre âge, votre état de santé et vos antécédents médicaux. Si vous ne connaissez pas votre niveau de tolérance à l'eau chaude, ou si vous venez à souffrir de maux de tête, d'étourdissements ou de nausées lors de l'usage de votre spa, quittez le spa et rafraîchissez-vous immédiatement.

AVERTISSEMENTS



- 1 Les enfants ne doivent PAS utiliser le spa sauf sous la surveillance vigilante d'un adulte.
- 2 Les enfants ne doivent pas utiliser un spa dont la température de l'eau est supérieure à celle du corps (37 °C / 98,6 °F).
- 3 Comme une immersion prolongée dans de l'eau chaude dont la température dépasse 38 °C (100 °F) peut poser des risques à la santé, il est recommandé de mesurer la température de l'eau à l'aide d'un thermomètre précis avant d'y pénétrer. Il est recommandé de régler la température à un niveau plus bas ou de limiter la durée d'usage pour les enfants ou les personnes pouvant être éventuellement affectées par des températures trop chaudes.
- 4 Ne permettez pas aux enfants de s'immerger la tête.
- 5 Évitez d'utiliser le spa si tous les gardes-suction, visant à prévenir la succion accidentelle du corps et des cheveux, ne sont pas en place. Évitez de vous asseoir sur les dispositifs de succion ou sur l'écumoire ou devant ceux-ci : le fait de le faire pourrait nuire à une bonne circulation d'eau et pourrait causer des blessures.
- 6 Évitez de faire fonctionner la pompe du spa en réglage élevé sans que tous les tuyaux de succion et de circulation soient convenablement en place.
- 7 Lorsque le spa n'est pas utilisé, assurez-vous que sa couverture rigide est en place, bien verrouillée.
- 8 Les personnes qui utilisent des médicaments et/ou dont les antécédents médicaux sont défavorables doivent consulter un médecin avant d'utiliser un spa.
- 9 Les personnes souffrant de maladies infectieuses ne doivent pas utiliser le spa.
- 10 Faites preuve de prudence en entrant dans un spa ou en y sortant. S'il est possible de le faire, installez une barre d'appui ou une rampe. Avant d'entrer dans le spa, arrêtez les jets afin de mieux voir les marches ou l'aire d'entrée.
- 11 Afin d'éviter tout risque de perte de conscience ou de noyade, évitez de consommer de la drogue ou de l'alcool avant et pendant l'usage du spa.
- 12 Les femmes enceintes doivent consulter un médecin avant d'utiliser le spa.
- 13 Évitez d'utiliser un spa après une session d'exercice rigoureuse.
- 14 Interdisez l'usage d'appareils électriques (comme des lampes, téléphones, postes-radio et téléviseurs) à moins de 1,5 mètres (5 pieds) du spa, à moins que l'appareil soit de 12 V CC ou moins.

15 Faites l'essai du disjoncteur de fuite à la terre mensuellement.

16 Affichez les numéros de téléphone des services policiers, d'incendie et ambulanciers près du téléphone le plus près du spa.

HYPERTHERMIE

Comme votre spa peut être réglé pour atteindre une température aussi élevée que 40 °C (104 °F), les utilisateurs doivent être conscients qu'une immersion prolongée dans de l'eau dont la température dépasse la température normale du corps peut donner lieu à l'hyperthermie.

Les causes, symptômes et effets de l'hyperthermie peuvent être décrits de la façon suivante :

L'hyperthermie se produit lorsque la température interne du corps dépasse par quelques degrés la température normale du corps, soit 37 °C (98,6 °F). Les symptômes de l'hyperthermie incluent l'endormissement, la torpeur et une hausse de la température interne du corps. Les effets de l'hyperthermie incluent :

- inconscience de la présence d'un danger imminent ;
- manque de perception de la chaleur ;
- manque de reconnaître le besoin de quitter le spa ;
- incapacité physique de quitter le spa ;
- dommages au fœtus chez les femmes enceintes ;
- perte de conscience pouvant mener à la noyade.



Si vous ressentez tout symptôme d'hyperthermie, quittez le spa immédiatement.

AVERTISSEMENT

L'USAGE D'ALCOOL, DE DROGUE OU DE MÉDICAMENTS PEUT HAUSSER DE FAÇON IMPORTANTE LE RISQUE D'HYPERTHERMIE MORTELLE.

CHOISIR LE BON ENDROIT

Votre spa HydroPool peut être installé à l'intérieur ou à l'extérieur, en surface ou en installation entièrement ou partiellement creusée. L'information suivante vous aidera à choisir un mode d'installation convenant bien à vos besoins particuliers. En choisissant un endroit approprié, ne perdez pas de vue que le spa peut être utilisé tout au long de l'année, à l'intérieur ou à l'extérieur, sans égard au climat. De nombreux propriétaires d'un spa HydroPool nous confient qu'ils préfèrent l'utiliser pendant les saisons plus froides, l'automne et l'hiver, alors que d'autres aiment l'utiliser au printemps et à l'été.

À L'INTÉRIEUR

Si les membres de votre famille ne sont pas de grands amateurs de températures froides ou si votre jardin ou patio ne convient pas à l'installation d'un spa, l'installation à l'intérieur pourrait être pour vous la solution qui s'impose. Dans ce cas, vous voudrez peut-être aménager une aire d'exercice/de spa dans votre domicile ou installer votre spa dans un solarium ou une pièce quatre-saisons adjacente à votre demeure.

L'installation à l'intérieur ne se limite pas à rehausser l'aspect de votre domicile, mais elle vous donne aussi la solitude et le climat désirés pour profiter pleinement de votre spa.

Si vous choisissez l'installation à l'intérieur, vous trouverez plus d'information à cet égard dans la section « ÉLÉMENTS DONT IL FAUT TENIR COMPTE POUR L'INSTALLATION À L'INTÉRIEUR ».



À L'EXTÉRIEUR

Pour des raisons variées, dont voici quelques-unes, l'installation à l'extérieur est beaucoup plus courante. Quelques-unes de ces raisons :

- Espace limité à l'intérieur
- Problèmes de livraison à cause de portes ou escaliers étroits, etc.
- Budget limité (l'installation à l'intérieur exige souvent que des rénovations soient apportées au domicile)
- Désir d'avoir un centre de divertissement à l'extérieur
- Le spa est placé près d'une piscine déjà en place ou prévue pour plus tard
- Désir d'éviter les éclaboussements d'eau à l'intérieur

Ceux qui choisissent l'installation à l'extérieur peuvent régler la température de l'eau du spa en fonction de la saison. Au cours des mois plus froids, de nombreux propriétaires maintiennent l'eau du spa dans l'échelle des 38° à 40 °C (101 ° à 104 °F). Au cours des mois chauds, une température d'eau de 36° à 37 °C (97° à 99 °F) transforme votre spa en un oasis de fraîcheur !

Si vous choisissez l'installation à l'extérieur, vous trouverez plus d'information à cet égard dans la section « ÉLÉMENTS DONT IL FAUT TENIR COMPTE POUR L'INSTALLATION À L'EXTÉRIEUR ».



ÉLÉMENTS DONT IL FAUT TENIR COMPTE...

POUR L'INSTALLATION À L'INTÉRIEUR

- Si le spa doit être installé dans une petite pièce (moins de 150 pi²/14 m²), nous recommandons que les grands modèles soient partiellement ou entièrement creusés dans le sol afin de ne pas dominer la pièce. Ceci vous permettra d'avoir l'espace nécessaire pour entrer dans le spa et en sortir.
- Il est avantageux de placer le spa près de la salle de bain et de la douche.
- La pièce où le spa est installé doit être dotée d'une bouche d'écoulement au sol en cas de déversement, d'une fenêtre, d'un ventilateur de tirage vers l'extérieur ou d'un ventilateur de tirage commandé par un humidistat à des fins d'aération. S'il n'est pas possible d'installer ces éléments, un tapis pour l'intérieur/l'extérieur ou un plancher carrelé et l'ouverture d'une fenêtre pendant que le couvercle du spa est enlevé devraient suffire. Aucun besoin de vous soucier de l'humidité : lorsque le couvercle rigide est en place, aucune humidité ne s'échappera du spa. Durant l'usage, la quantité minimale d'humidité produite peut être facilement éliminée à l'aide d'un petit déshumidificateur.
- Il est avantageux de faire installer près du spa un robinet d'eau fraîche et une bouche d'évacuation permanente. Ainsi, vous n'aurez pas à utiliser un long boyau de jardin chaque fois que vous désirez remplir ou vider le spa
- Assurez-vous en tout temps que l'équipement de fonctionnement est bien ventilé
- Votre détaillant local pourra vous donner plus de détails à cet égard

POUR L'INSTALLATION À L'EXTÉRIEUR

- Communiquez avec votre division locale de la construction pour voir si un permis de construction est requis et pour obtenir de plus amples renseignements au sujet des arrêtés municipaux (distance des limites de la propriété, immeubles, exigences liées au clôturage, etc.)
- Si une excavation est nécessaire, communiquez avec votre fournisseur local de gaz, de service électrique et de câblodistribution pour confirmer l'absence de conduites souterraines.
- Installez le spa, si possible, près de la porte du domicile, et ce, afin de maximiser l'usage possible en hiver.
- Assurez-vous que les pompes, commandes, vannes de vidange et senseurs thermiques sont facilement accessibles et bien protégés.
- Si possible, installez le spa dans un endroit où vous serez abrité des regards des voisins. Si cela n'est pas possible, une partition partielle ou le placement approprié du dispositif de levage du couvercle pourra dissimuler suffisamment le spa

Généralement, l'équipement du spa est conçu pour un usage à l'intérieur (non-exposé directement aux éléments). Si votre spa HYDROPOOL est muni de l'habillage installé en usine, et qu'il est installé en conformité avec les lignes directrices précisées dans ce guide, l'équipement sera bien protégé. Si le spa est expédié sans habillage, votre habillage sur mesure ou autre structure utilisée doit être conçu pour bien protéger l'équipement de fonctionnement du spa contre la pluie, la neige, les éclaboussements d'eau, etc. tout en assurant une bonne ventilation.

PRÉPARATION DU SITE POUR...

L'INSTALLATION EN SURFACE

Lorsque le spa doit être installé de façon autonome, en surface, dans des régions où le gel et le dégel du sol se produisent, une plate-forme en dalles de patio ou en pavés préformés pourrait suffire si aucune plage adjacente ne risque d'être endommagée par les mouvements saisonniers du sol. L'inconvénient de ce type de plate-forme est que des éclaboussements d'eau peuvent possiblement déstabiliser le sol sous les dalles ou le pavé, ce qui pourrait causer un déplacement de la base qui risquerait d'endommager la structure.

Pour obtenir de bons résultats, nous recommandons l'installation d'une plate-forme cimentée nivelée :

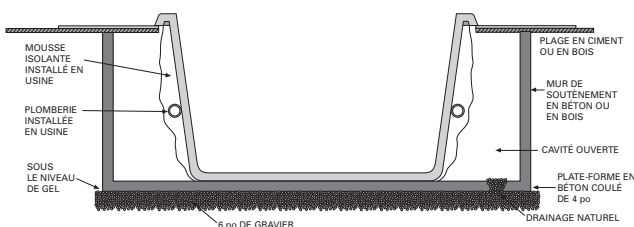

- Creusez et nivelez le sol de 20 à 30 cm (8 à 12 po) sous le niveau désiré de la base
- Installez de 10 à 15 cm (4 à 6 po) de gravier
- Ensuite, coulez de 10 à 15 cm (4 à 6 po) de ciment
- Nivelez le ciment et appliquez le fini nécessaire
- Nous recommandons la création d'une plate-forme de 15 cm (6 po) plus large que le spa sur trois côtés et d'un mètre (3 pi) plus large du côté où les marches d'accès/les jardinières seront installées

Dans les régions où le gel et le dégel du sol se produisent ou dans les endroits où une plage sur mesure sera adjacente au spa, nous recommandons l'installation de tubes Sonoco sur la plate-forme pour prévenir les déplacements.

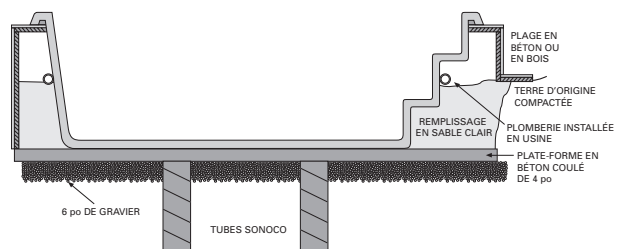

PRÉPARATION DU SITE POUR...

L'INSTALLATION ENTIÈREMENT OU PARTIELLEMENT CREUSÉE

Pour les spas dont l'installation est entièrement ou partiellement creusée, le type de support peut varier selon que le spa est installé ou non dans une région où le gel et le dégel du sol se produisent.

- **Climats sans gel** – Il est suffisant d'assurer que la base du trou ou de la cavité créée pour le spa est bien stable et compactée. Les murs latéraux n'ont pas à être supportés. Toutefois, si le climat le permet, et si vous désirez remplir la cavité adjacente au spa, nous vous suggérons de le faire avec du sable clair
- **Climats où le gel et le dégel se produisent** – Dans ce cas, il est nécessaire d'installer une base en ciment coulé, avec tubes Sonoco, tel que décrit dans la section L'INSTALLATION EN SURFACE – page 6
- **Secteurs où la nappe d'eau est élevée** – Dans ce cas, il est suggéré d'installer une base en ciment coulé et un mur de soutènement en ciment ou en bois pour retenir la terre. Vous formerez ainsi un « bunker » dans lequel le spa sera placé
- Il est important de vous assurer qu'un bon système de drainage (en pierres sèches ou avec une pompe de puisards) est en place. Ceci vous permettra d'éviter les dommages à l'équipement de fonctionnement ou à la structure causés par l'inondation
- Installez des conduits imperméables pour y insérer toute ampoule, senseur ou câble du tableau de bord à enfouir sous le sol.
- Lors de la conception et de l'installation, il est important de tenir compte des besoins futurs d'entretien. Un accès difficile peut donner lieu à des frais de main d'œuvre accrus. Choisissez des matériaux de plage faciles à enlever

LE SUPPORT GÉNÉRAL

Votre spa HydroPool est doté d'un socle de support en bois installé en usine. Celui-ci aide à distribuer le poids de l'eau sur toute la surface du fond du spa. L'habillage, installé en usine ou fabriqué sur mesure sur place, ne sert qu'à des fins décoratives et ne doit pas assister au support du spa. Évitez de suspendre le spa dans un plancher ou une plage : le rebord en acrylique du spa pourrait craqueler et possiblement se briser.

L'ACCESSIBILITÉ A L'ÉQUIPEMENT

L'équipement doit être installé dans un endroit où il demeurera bien au sec et à l'abri de la pluie, de la neige et de la nappe d'eau. Le spa HydroPool standard est muni d'un cabinet protecteur en cèdre pour y loger l'équipement.

- Lorsque le spa est installé en surface, le cabinet vous offre à la fois protection et accessibilité
- Si le spa est en installation entièrement ou partiellement creusée, si vous désirez installer l'équipement dans un endroit éloigné du spa ou si vous avez commandé un spa sans habillage : il est nécessaire que l'équipement soit installé dans un endroit où il demeurera au sec, où il sera protégé contre les éléments, bien ventilé et facilement accessible à des fins d'entretien
- Assurez-vous que l'équipement est installé sur une base surélevée pour prévenir les dommages causés par l'eau au moteur, à l'équipement et aux commandes.
- Assurez-vous que l'espace entourant l'équipement et l'aire de travail est suffisant pour permettre qu'un technicien puisse y pénétrer

Si possible, installez la pompe sous le niveau de l'eau pour qu'il soit facile de l'amorcer. S'il est nécessaire de placer l'équipement au-dessus du niveau du sol, assurez-vous que votre spa est doté de la trousse pour installation éloignée au-dessus du niveau du sol offerte en option.

Pour maximiser le rendement des jets, l'équipement doit être placé le plus près possible du spa. Si vous avez commandé un spa avec équipement éloigné en option, assurez-vous que l'équipement est à au moins 5 m (15 pi) du spa. N'utilisez que des tuyaux flexibles de 2 po ou plus grands pour toute tuyauterie courant entre l'équipement et le spa, et utilisez le moins possible de coudes et replis pouvant nuire à la circulation de l'eau.

Installez des conduites imperméables pour y loger les cordons ou rallonges requis pour les senseurs et commandes, lumières et tuyaux d'ozone. Dans les régions où le gel et le dégel du sol se produisent, nous suggérons que la tuyauterie soit enfouie sous la ligne de gel et que de l'isolant soit appliqué sur tous les tuyaux courant entre le spa et l'équipement éloigné, et ce, afin d'assurer un bon rendement énergétique.

L'INSTALLATION CREUSÉE

- Lorsque le spa est entièrement ou partiellement enfoui sous le niveau du sol, il est suggéré d'installer une base en ciment coulé et un mur de soutènement en ciment ou en bois pour retenir la terre. Vous formerez ainsi un « bunker » dans lequel le spa sera placé

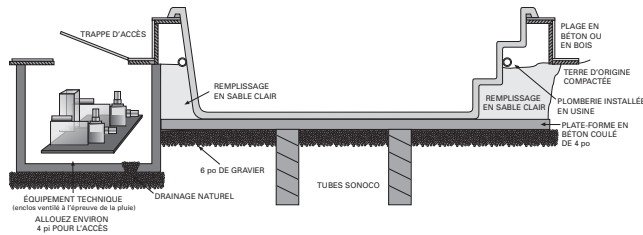

L'EMPLACEMENT DE L'ÉQUIPEMENT ÉLOIGNÉ

Si vous désirez installer l'équipement de fonctionnement dans un endroit éloigné, tenez compte des éléments suivants :

- La distance à partir du spa ne doit jamais dépasser 5 m (15 pi) de longueur de tuyaux
- Le diamètre des tuyaux doit être d'au moins 5,08 cm (2 po), avec le moins de coudes possible
- Les tuyaux doivent être isolés afin de minimiser les pertes de chaleur et réduire le risque de gel

- Si le climat le permet, il est recommandé de faire un remplissage directement contre les parois du spa. Une remplissage en sable clair est recommandé.
- Installez des conduits imperméables pour y insérer toute ampoule, senseur ou câble de commande de bord à enfouir sous le sol.
- Il est important de vous assurer qu'un bon système de drainage (en pierres sèches ou avec une pompe de puisards) est en place. Ceci vous permettra d'éviter les dommages à l'équipement de fonctionnement ou à la structure causés par l'inondation.
- Lors de la conception et de l'installation, il est important de tenir compte des besoins futurs d'entretien. Un accès difficile peut donner lieu à des frais de main d'œuvre accrus ou à des dommages à la plage

- L'équipement doit être installé au niveau de la nappe d'eau ou sous celui-ci. S'il est nécessaire de placer l'équipement au-dessus du niveau du sol, assurez-vous de faire l'achat de la trousse pour installation éloignée au-dessus du niveau du sol, offerte en option
- Tous les câbles de commande doivent être insérés dans des conduits protecteurs pour éviter les problèmes liés à l'affaissement du sol, au gel, etc.
- L'équipement de fonctionnement DOIT être protégé contre les intempéries mais doit toutefois être bien ventilé

DÉCHARGEMENT/MANUTENTION DE VOTRE SPA

Tous les spas HydroPool sont expédiés dans une couche protectrice d'emballage à bulles, de carton et de pellicule plastique. Chaque spa est bridé en usine sur une palette en bois. Si votre spa est livré par un détaillant local, celui-ci utilisera possiblement un camion à plate-forme ou une semi-remorque basse. La plupart des détaillants sont dotés de l'équipement nécessaire pour manœuvrer le spa du camion jusqu'au chariot utilisé pour déplacer le spa jusqu'à l'endroit choisi pour l'installation.

Si votre spa vous est livré dans un camion normal à boîte fermée, il pourrait s'avérer nécessaire de faire appel à une entreprise de remorquage locale offrant des services de remorqueuse à inclinaison et à chargement munie d'un système de poulies qui pourra tirer la palette du camion normal jusqu'à une plate-forme basse. Le spa pourra ensuite être doucement tiré de la plate-forme et placé sur le côté, sur un chariot.

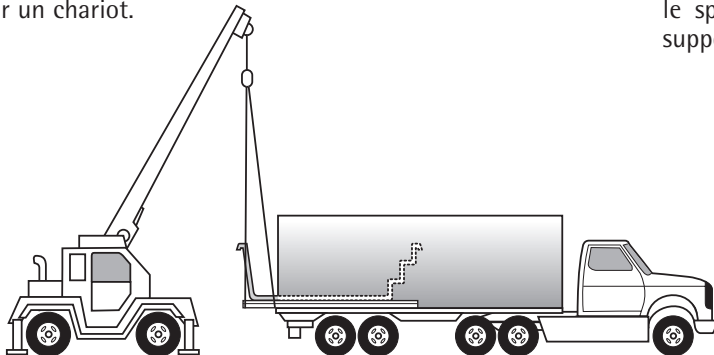

La plupart des modèles offerts par HydroPool exigent une largeur de 100 cm (39 po) pour permettre le déplacement du spa (sur le côté) dans les allées, barrières de clôture, etc. Si cela n'est pas possible, l'usage d'une grue pour soulever le spa du camion jusqu'au patio ou jardin est souvent simple et économique.



MISE EN GARDE

- Évitez de déplacer ou de placer le spa sur le côté où se trouve l'équipement : cela pourrait l'endommager
- Évitez de rouler ou d'inverser le spa sans dessus-dessous. L'habillage pourrait s'endommager
- Évitez de tirer ou de soulever le spa en l'agrippant par sa tuyauterie
- Assurez-vous d'avoir l'aide requise pour glisser doucement le spa du chariot de manutention jusqu'à sa base de support sans que des dommages surviennent



DÉCHARGEMENT/MANUTENTION DE VOTRE SPA (SUITE)



IMPORTANT – Afin d'éviter les dommages à la structure de support en acier, il est essentiel que vous suiviez les précautions suivantes :

Le spa ne peut être incliné que du côté de l'étiquette de mise en garde (ou, si déballé, du côté de l'équipement), et ce, pour deux raisons :

- A Ceci est le côté le plus robuste du spa
- B Ceci est le côté le plus lourd du spa

Le côté où se trouve l'équipement doit être supporté en entier, en tout temps, pendant que vous inclinez le spa. Les charges imposées à ce côté peuvent causer des dommages à la structure de support en acier (p. ex. un chariot de 24 po de largeur doit être modifié afin de supporter le côté complet du spa pour éviter les dommages).



MISE À NIVEAU DE VOTRE SPA HYDROPOOL

Une fois que le spa est bien placé dans sa base de support, son nivellement doit être vérifié soigneusement et des cales doivent être mises en place au besoin. Si vous constatez que la base de support est inclinée ou inégale, nivelez le spa à l'aide de cales EFFILÉES en vous assurant que l'extrémité effilée s'étend à au moins 61 cm (24 po) sous le spa. Ainsi,

vous assurerez un bon contact avec la sous-structure de support pour bien distribuer le poids du spa. Évitez de ne caler que le contour extérieur de la base du cabinet : cela « forcerait » le spa et pourrait causer des dommages non couverts par la garantie à sa structure et(ou) sa coquille.

DIRECTIVES GÉNÉRALES D'INSTALLATION

Votre spa Hydropool est un appareil autonome pré-tuyauté. Ainsi, aucun raccord au système de plomberie ou de drainage de votre domicile n'est requis. Placez simplement le spa à l'endroit désiré et installez-le de la façon décrite aux pages suivantes.

REMARQUES IMPORTANTES

- 1 Évitez de soulever le spa en agrippant sa tuyauterie. Vous pourriez causer des fuites.
- 2 Votre spa peut être installé au-dessus de la surface du sol, dans le plancher ou le sol, ou en installation partiellement creusée.
- 3 Assurez-vous que votre spa HYDROPOOL est bien supporté par une plate-forme en ciment nivelée ou une plage bien construite pouvant supporter 1 220 kg/m² (250 lb/pi²). S'il est possible que la plate-forme se déplace à cause des mouvements du sol en état de gel ou de dégel (dans les régions où le sol est glaiseux et(ou) la nappe d'eau est à un niveau élevé), il est recommandé d'utiliser des tubes Sonoco jusque sous la ligne de gel.
- 4 La plage doit être choisie et construite de façon à éviter les risques de glissement et de chute.
- 5 Nivelez le spa en utilisant des cales en bois, au besoin, et assurez-vous que l'extrémité effilée des cales s'étend au moins 61 cm (24 po) sous le spa.
- 6 Si votre spa n'est pas doté d'un cabinet en mousse installé en usine, il est acquis que vous avez construit votre propre cabinet, carrelage ou plage sur mesure. Veuillez tenir compte des éléments suivants :

- a Votre spa HYDROPOOL s'auto-supporte sur sa base. L'habillage ne doit servir qu'à des fins décoratives et non pas à des fins de support. Évitez de suspendre le spa sur la plage ou l'habillage.
- b Lorsque le spa n'est pas muni d'un habillage installé en usine, votre électricien chargé de l'installation sera responsable d'assurer que tout équipement électrique est bien protégé contre les intempéries.
- c Allouez toujours un espace d'accès suffisant à des fins d'entretien de l'équipement de fonctionnement.
- d La plage doit être construite de façon à permettre un accès aisé tout autour du spa à des fins de réparation.
- e Pour les installations d'équipement éloigné ou les installations sans habillage, vous aurez peut-être à ajouter de l'isolant. Toutefois, l'aire de l'équipement doit être bien ventilée.
- 7 L'installation d'une barre d'appui ou d'une rampe pour l'entrée dans le spa ou la sortie de celui-ci est recommandée.
- 8 L'équipement du spa et toutes les fiches, prises et lumières situées à moins de 1,5 m (8 pi) du spa doivent être protégées par un disjoncteur de fuite à la terre. Pour plus de détails à cet égard, consultez votre électricien ou vos autorités locales en matière d'électricité.
- 9 L'accès au spa doit toujours être protégé. À l'extérieur : en conformité avec les arrêtés municipaux locaux et(ou) avec une clôture conforme avec barrière auto-refermable et un couvercle rigide. À l'intérieur : par une porte verrouillable et un couvercle rigide.
- 10 Il est recommandé d'avoir à proximité du spa un boyau de jardin pour vous permettre de faire le remplissage ou le plein de l'eau du spa.

DIRECTIVES DE SÉCURITÉ IMPORTANTES SUR L'ALIMENTATION ÉLECTRIQUE

LA SÉCURITÉ AVANT TOUT. LORS DE L'INSTALLATION ET L'USAGE DE TOUT ÉQUIPEMENT ÉLECTRIQUE, DES CONSIGNES DE SÉCURITÉ FONDAMENTALES DOIVENT TOUJOURS ÊTRE OBSERVÉES*

- 1 LISEZ ET OBSERVEZ TOUTES LES DIRECTIVES
- 2 L'installation électrique doit être uniquement effectuée par des personnes qualifiées à le faire (électricien ou équivalent).
- 3 Ne reliez l'alimentation électrique qu'à un circuit dédié protégé par un disjoncteur de fuite à la terre de classe « A » à deux pôles
- 4 N'utilisez que des câbles électriques en cuivre !
- 5 L'équipement du spa et toutes les fiches, prises et lumières situées à moins de 1,5 m (8 pi) du spa doivent être protégés par un disjoncteur de fuite à la terre. Pour plus de détails à cet égard, consultez votre électricien ou vos autorités locales en matière d'électricité.
- 6 Une borne verte ou une borne marquée « G », « GR », « Ground » ou « Grounding » se trouve à l'intérieur de la boîte ou du compartiment d'alimentation électrique. Pour réduire le risque de choc électrique, cette borne doit être branchée au dispositif de fuite à la terre du panneau électrique avec un fil en cuivre de calibre ininterrompu équivalent (par son calibre) à celui du conducteur alimentant l'équipement.
- 7 Au moins deux languettes portant la mention « BONDING LUGS » se trouvent sur la surface externe ou à l'intérieur de la boîte ou du compartiment d'alimentation électrique. Pour réduire le risque de choc électrique, reliez le plot de connexion local à proximité du spa à ces bornes avec un conducteur isolé ou nu en cuivre d'un calibre minimum N° 6 AWG (Canada/Europe)/ N° 8 AWG (États-Unis).
- 8 Toutes les composantes en métal installées sur le terrain à moins de 3 m (10 pi) du spa (comme des rails, échelles, drains ou autre objet semblable), doivent être liées au dispositif de fuite à la terre de l'équipement à l'aide de conducteurs en cuivre d'un calibre minimum N° 6 AWG.

CALIBRE DES FILS AMÉRIQUE DU NORD

- Le calibre *minimum* des fils pour les systèmes exigeant un disjoncteur 40 A est N° 8/3 « c/w ground » aussi appelé « calibre N° 8 / conducteur 4 ».
- Le calibre *minimum* des fils pour les systèmes exigeant un disjoncteur 50 A ou 60 A est N° 6/3 « c/w ground » aussi appelé « calibre N° 6 / conducteur 4 ».

EUROPE

- Le calibre *minimum* des fils pour les systèmes européens est un filage en cuivre de 2,5 mm².

REMARQUES IMPORTANTES :

- Ce guide convient aux installations standard où la longueur du filage ne dépasse pas 15 m (50 pi). Pour les longueurs de filage supérieures, consultez un électricien qualifié.
- Il s'agit du calibre d'ampérage maximum. Le calibre d'ampérage utilisé réel peut varier selon la tension et les caractéristiques en option.

* ET LISEZ CE GUIDE ATTENTIVEMENT AVANT DE POURSUIVRE L'INSTALLATION !

CALIBRE EN AMPERES DU DISJONCTEUR A INSTALLER POUR CHAQUE TYPE DE SPA HYDROPOOL

AMÉRIQUE DU NORD

SÉRIE DE SPAS AUTO-NETTOYANTS HYDROPOOL

Série Argent/Série Or 40A
Avec système de soufflerie et(ou) système audio en option 50A

Série Platine 50A
Avec système de soufflerie et(ou) système audio ou audio/vidéo en option 60A

Série Titane/Série Titane Plus 60A
Avec système de soufflerie et(ou) système audio ou audio/vidéo en option 60A

Édition limitée 50A
Avec système de soufflerie et(ou) système audio ou audio/vidéo en option 60A

SÉRIE SERENITY HYDROPOOL

Série Argent/Série or 40A
Avec système de soufflerie et(ou) système audio en option 50A

Série Platine 50A
Avec système de soufflerie et(ou) système audio en option 60A

Édition spéciale 40A
Avec système de soufflerie et(ou) système audio en option 50A

EUROPE

SÉRIE DE SPAS AUTO-NETTOYANTS ET SERENITY D'HYDROPOOL

Tous les modèles 20A
Avec système de soufflerie et(ou) système audio ou audio/vidéo en option 20A

AMÉRIQUE DU NORD - INSTALLATION DU DISJONCTEUR DE FUITE À LA TERRE

SIEMENS – TYPIQUE

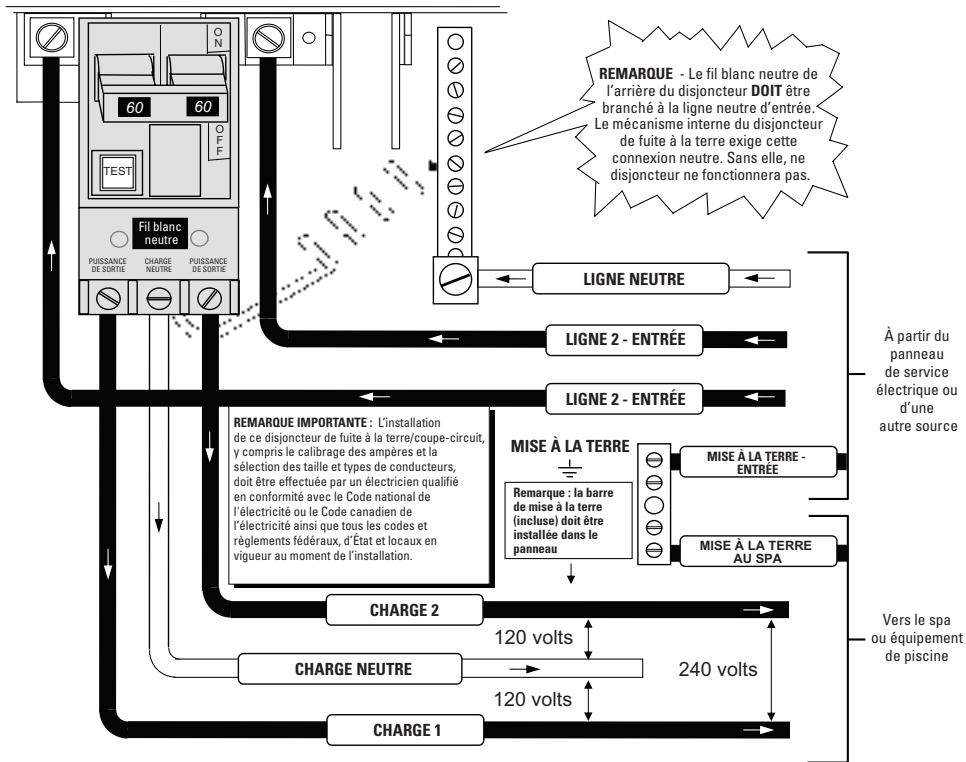

REMARQUE IMPORTANTE : L'installation de ce disjoncteur de fuite à la terre/coupe-circuit, y compris le calibrage des ampères et la sélection des taille et types de conducteurs, doit être effectuée par un électricien qualifié en conformité avec le Code national de l'électricité ou le Code canadien de l'électricité ainsi que tous les codes et règlements fédéraux, d'État et locaux en vigueur au moment de l'installation.

SQUARE D – TYPIQUE

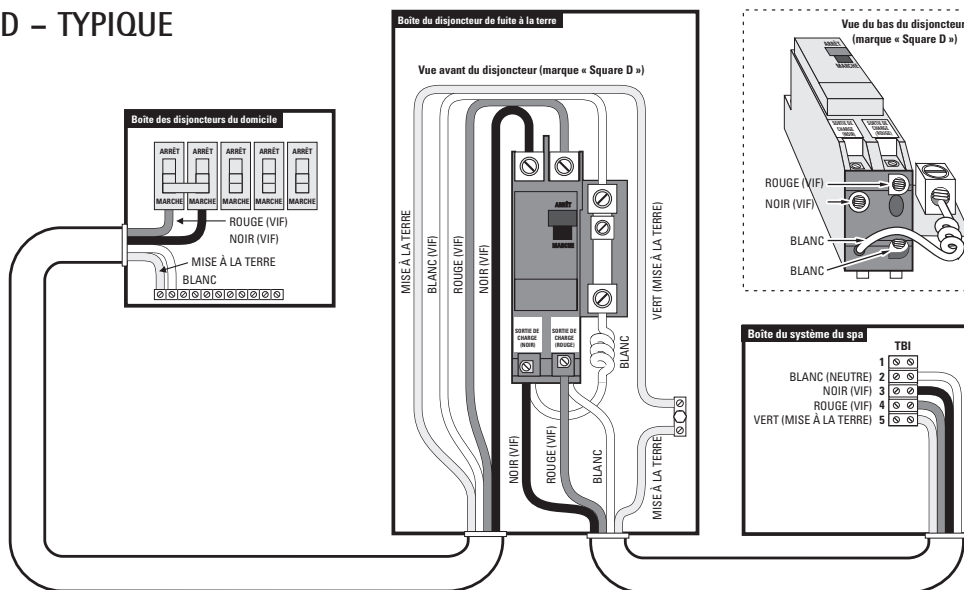

(NON APPLICABLE EN EUROPE)

EUROPE – INSTALLATION TYPIQUE DU CIRCUIT RCD

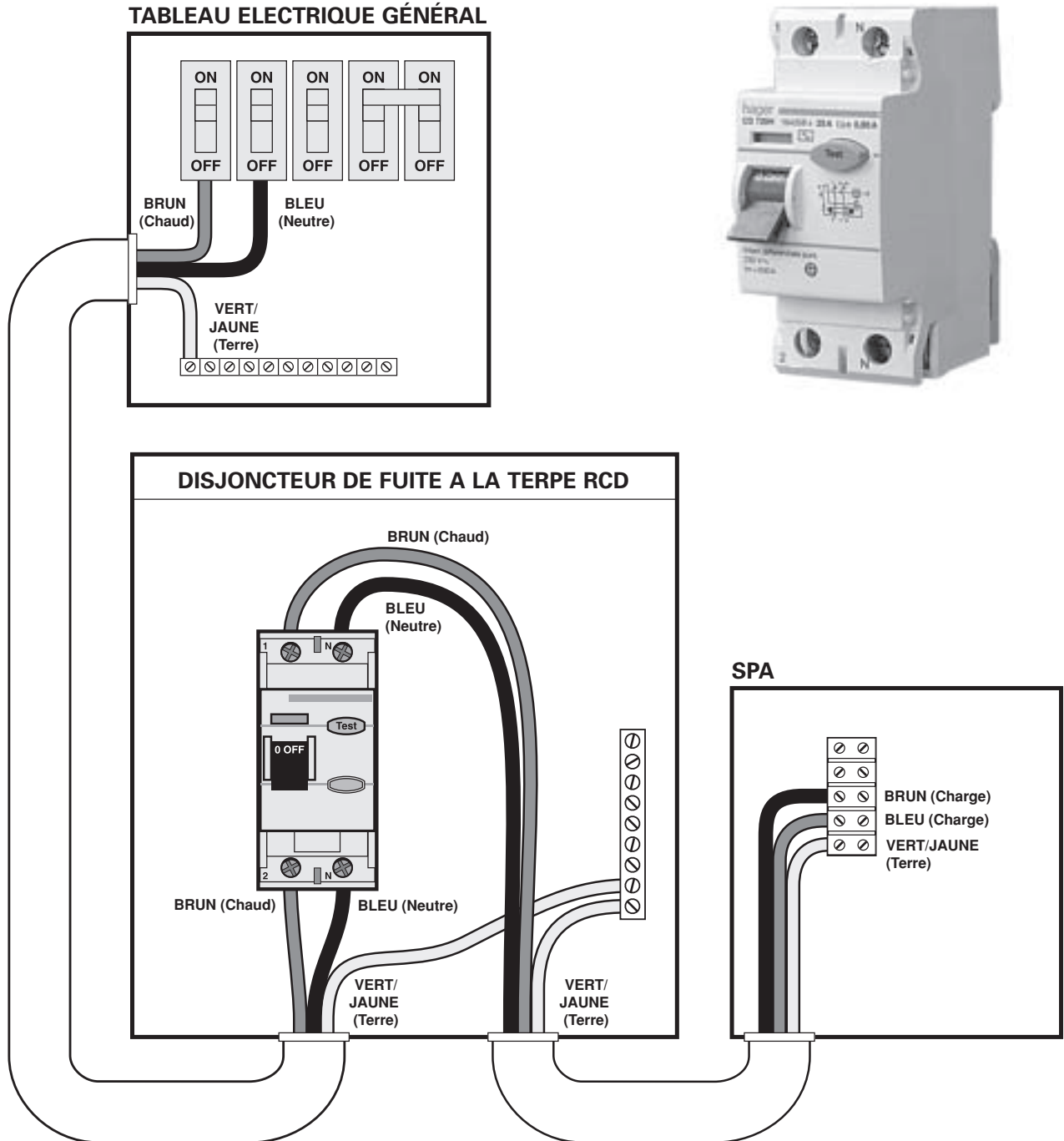

(NON APPLICABLE EN AMÉRIQUE DU NORD)

INSTALLATION DES ACCESSOIRES

En déballant votre nouveau spa HydroPool, vous trouverez un sac d'accessoires contenant :

- le couvercle du filtre ;
- des lentilles colorées (non requises pour les spas dotés de l'éclairage à diodes électroluminescentes (DEL) en option) ;
- un outil pour ouvrir le raccord mural d'accès à l'ampoule ;
- une fiche d'expansion N° 10 ;
- un embout de raccordement (Europe seulement).

ÉCLAIRAGE D'AMBIANCE

EQUIPMENT STANDARD AVEC LENTILLES DE COULEUR

Appuyez sur la touche de l'éclairage pour allumer et éteindre l'éclairage.

ÉQUIPEMENT OPTIONNEL AVEC LED

Appuyez sur la touche de l'éclairage sur la commande pour lancer les modes d'éclairage DEL suivants. En appuyant à plusieurs reprises sur la touche de l'éclairage en l'espace de trois secondes, vous parcourez toutes les options de « spectacle de lumières » offerts. Lorsque l'éclairage DEL est éteint pendant plus de 5 secondes et ensuite rallumé, le système recommence le dernier « spectacle de lumières ».

Description des spectacles de lumières :

- Mode 1 – Changement synchrone des couleurs
- Mode 2 – Mode d'arrêt : s'arrête sur un mélange de couleurs choisies dans le mode ci-dessus (vous donne un choix illimité de mélanges de couleurs)
- Mode 3 – Couleur plein bleu
- Mode 4 – Couleur plein vert
- Mode 5 – Couleur plein rouge
- Mode 6 – Couleur plein blanc (simulée)

CHANGEMENT DES AMPOULES ET LENTILLES

Les lentilles colorées s'emboîtent sur les lampes installées sur le spa. Elles ne sont pas requises pour les spas dotés de l'éclairage DEL en option.



VERROUS POUR COUVERTURE RIGIDE

Le couvercle rigide est conçu pour s'ouvrir à l'écart du secteur des commandes. Toutefois, si le spa est symétrique, le couvercle peut être orienté pour s'ouvrir dans une direction ou l'autre. Placez simplement le couvercle sur le spa, tirez les liens afin qu'ils soient pleinement étendus et relâchez-les légèrement pour avoir environ 6 mm (1/4 po) de lâche. Marquez la position sur l'habillage et fixez en place les pinces d'attache avec les vis fournies. Lorsque le spa n'est pas utilisé, assurez-vous que son couvercle rigide est en place, bien verrouillé.



DISPOSITIF DE SOULÈVEMENT DE LA COUVERTURE (EN OPTION)

HydroPool vous propose différents dispositifs de soulèvement de la couverture rigide. Pour obtenir des directives d'installation, consultez le guide de directives fourni avec le dispositif d'enlèvement du couvercle dont vous avez fait l'achat. Votre détaillant HydroPool pourra également vous donner plus d'information à cet égard.



REPLISSAGE, VÉRIFICATION ET MISE EN ROUTE DU SPA

Bien que votre spa ait été mis à l'essai et rempli d'eau en usine, les raccords peuvent se relâcher pendant l'expédition. Avant de terminer la construction de la plage, du carrelage ou la pose du tapis autour de l'installation, remplissez et faites fonctionner le spa à l'affût de fuites (ainsi, il sera facile et peu coûteux de les découvrir et de les corriger). Vérifiez tous les raccords et tuyaux pour vous assurer de l'absence de petites fuites. En cas de fuite, assurez-vous que les raccords et obturateurs de pompe sont bien serrés et que les joints toriques/statiques sont en place.



- Lors du remplissage initial, le spa doit être rempli par l'ouverture de l'écumoire (pour prévenir les poches d'air) à l'aide d'un boyau de jardin normal. Faites tourner le robinet lentement pour éviter les dommages causés par le tressaillement du boyau.

- Tirez les poignées des clapets obturateurs (les poignées sont vers le haut lorsque les clapets sont ouverts et vers le bas lorsque les clapets sont fermés).

- Assurez-vous que l'embout de raccordement du boyau est fermé.

- Assurez-vous que tous les jets sont ouverts. Consultez la section OPÉRATION DES JETS ET DES AUTRES FONCTIONS – p. 34

- Remplissez le spa au niveau recommandé, environ 19 mm (3/4 po) du haut de l'ouverture de l'écumoire.

- Vérifiez visuellement tous les raccords, obturateurs de pompe et tuyaux à l'affût de petites fuites. En cas de fuite, assurez-vous que les raccords et obturateurs de pompe sont bien serrés et que les joints toriques/statiques sont en place.

- Avant de mettre l'alimentation électrique sous tension pour mettre en marche votre spa, il est très important de bien comprendre la séquence des événements qui se déroulent lorsque le système est activé. Ainsi, vous pourrez correctement amorcer la pompe et éviter les dommages au système.

- Mettez l'alimentation électrique en marche au panneau principal.

- Suivez les commandes de votre modèle pour régler la pompe en réglage bas (voir la section SYSTÈMES DE COMMANDE HYDROPOOL – p. 16)

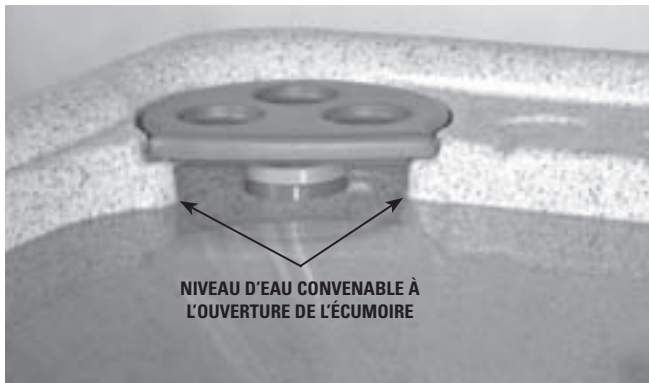
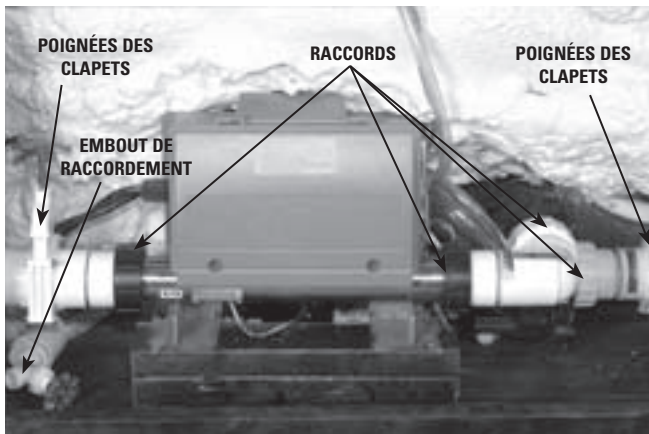

AMORÇAGE DE LA POMPE/ÉLIMINATION DES Pochés D'Air

Pour certains systèmes, un message **Pr** sur l'affichage vous indique que le système est en mode d'AMORÇAGE DE LA POMPE. Ce mode durera de 4 à 5 minutes avant de se terminer et de revenir en mode de fonctionnement normal. Voyez les détails complets au sujet de votre spa particulier dans la section SYSTÈMES DE COMMANDE HYDROPOOL – p. 16

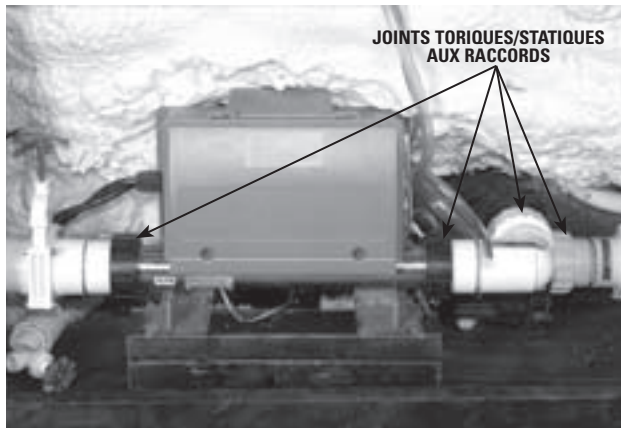

AMORÇAGE DE LA POMPE/ÉLIMINATION DES POCHE D'AIR (suite)

- Si la pompe du spa se trouve sous le niveau de l'eau, l'eau commencera à circuler immédiatement. Si le moteur fonctionne mais que vous ne remarquez pas de circulation d'eau au cours des 15 premières secondes de marche, la pompe pourrait avoir à être amorcée à cause de l'air qui y est coincé (ce que l'on appelle une « poche d'air »). Si la pompe manque de s'amorcer en deux minutes et que l'eau ne s'écoule pas des jets, **NE LAISSEZ PAS les pompes continuer de fonctionner**. Éteignez l'alimentation électrique au panneau électrique principal du domicile (ou au disjoncteur) et tentez de nouveau de libérer la poche d'air en desserrant le raccord du côté de la sortie de la pompe ou des pompes pendant que le moteur est arrêté. Remettez l'alimentation électrique en marche. Si les pompes manquent de s'amorcer dans les 15 secondes qui suivent, il est parfois utile d'éteindre et de rallumer les pompes momentanément pour permettre au système de s'amorcer (remarque : ne faites pas ceci plus de 5 fois).

ÉLIMINATION D'UNE POCHE D'AIR...

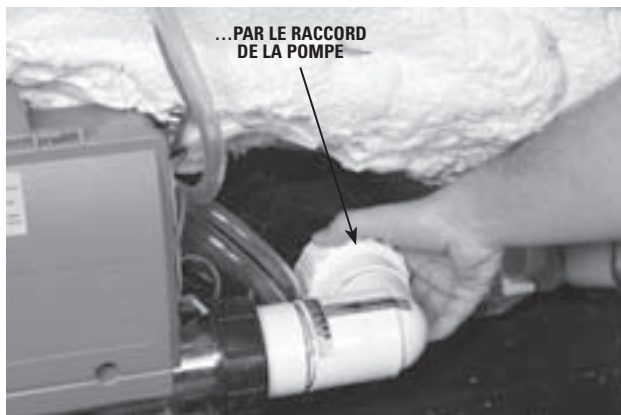

Important : En **AUCUNE** circonstance ne devez vous permettre aux pompes de fonctionner pendant plus de 5 minutes sans être amorcées car ceci peut causer aux pompes des dommages non couverts par la garantie et peut aussi faire que le système de commande surchauffe.

- Si votre spa est muni de la trousse pour installation éloignée au-dessus du niveau du sol, vous devrez fermer les clapets des deux côtés de la pompe, retirer les couvercles des culots d'amorçage, les remplir d'eau, les sceller de nouveau, mettre en marche les pompes et ouvrir les clapets de nouveau.
- Réglez la pompe en réglage élevé et vérifiez de nouveau à l'affût de fuites. Le système de commande remettra automatiquement la pompe en réglage bas après 15 minutes.
- Réglez la température du spa sur le tableau de bord au niveau désiré.
- Effectuez la mise au point de l'eau (pH, TA et dureté calcique) aux niveaux recommandés et ajoutez l'agent d'assainissement.
- Le spa atteindra la température désirée en 8 à 10 heures.
- Pendant tout le processus de chauffage, laissez le couvercle sur le spa et assurez-vous que les commandes d'air sont fermées.

BOUCHON(S) DE VIDANGE POUR L'HIVER

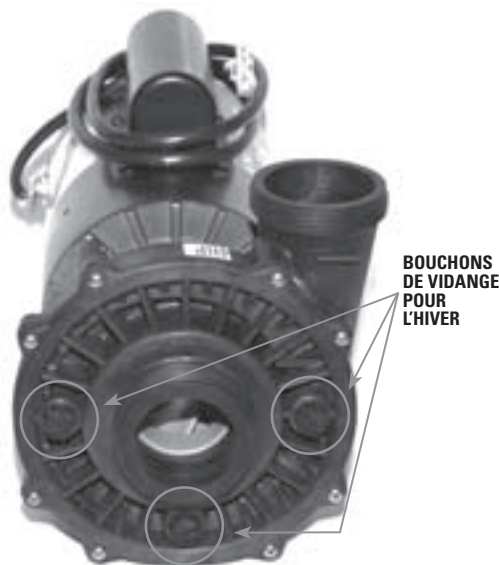

Définition : « Amorcer » une pompe est un terme utilisé pour décrire le processus par lequel l'air coincé dans les tuyaux et l'extrémité d'admission de la pompe (souvent appelé une « poche d'air ») est libéré, permettant ainsi à la pompe de faire circuler l'eau de façon efficace dans le système et jusqu'aux jets.

SYSTÈME DE COMMANDE HYDROPOOL SÉRIE SERENITY AMÉRIQUE DU NORD

HYDROPOOL SERENITY – SÉRIES ARGENT, OR ET ÉDITION SPÉCIALE
(SANS SOUFFLERIE EN OPTION)



MISE EN ROUTE INITIALE

Lors du démarrage initial du spa, celui-ci passera à la température réglée par défaut en usine, soit 38 °C (100 °F) et au cycle de filtrage de 3 heures sur 12 (voir « CYCLES DE FILTRAGE »). À chaque interruption de l'alimentation électrique de votre spa, le système reviendra à ces réglages par défaut.

RÉGLAGE DE LA TEMPÉRATURE



La température actuelle de l'eau est continuellement affichée sur le tableau de bord.

POUR VÉRIFIER LA TEMPÉRATURE RÉGLÉE

Appuyez sur la flèche vers le haut ou le bas pour que l'afficheur indique pendant cinq secondes une icône de « point de réglage »



et la température réglée.

POUR CHANGER LA TEMPÉRATURE RÉGLÉE

Pendant que l'afficheur affiche la température réglée, appuyez et tenez enfoncée la flèche vers le haut ou le bas pour régler la température au niveau désiré. La température peut être réglée ainsi :

de 59 °F à 104 °F en tranches de 1° (15 °C à 40 °C)

FONCTION DES POMPES/JETS



Appuyez sur cette touche pour mettre la pompe en marche

SYSTÈME À POMPE UNIQUE (P1) :

- 1^e appui – mise en marche en réglage bas
- 2^e appui – mise en marche en réglage élevé
- 3^e appui – arrêt du réglage élevé

ARRÊTS AUTOMATIQUES

- P1 Réglage élevé – arrêt après 15 minutes
- P1 Réglage bas – arrêt après 4 heures

CYCLE DE NETTOYAGE

Une fois que la pompe P1 en réglage élevé est éteinte manuellement ou automatiquement, elle continue de fonctionner en réglage bas pendant 1 heure.

CYCLES DE FILTRAGE

Le système de commande de votre spa met automatiquement en marche la pompe P1 en réglage bas afin de filtrer l'eau deux fois par jour (un cycle de filtrage à chaque période de 12 heures). Le premier cycle de filtrage débute une minute après la mise en marche de votre spa. Le deuxième cycle de filtrage débute 12 heures après le début du premier cycle de filtrage. La durée du cycle de filtrage (durée pendant laquelle la pompe P1 fonctionne en réglage bas) est programmable sur le tableau de bord et peut être réglée entre 0 et 12 heures, où « 0 » signifie « aucun filtrage » et « 12 » représente « filtrage continu ».

Exemple : En choisissant « 3 », vous configurez votre système pour qu'il accomplisse 3 heures de filtrage par période de 12 heures (3 heures en marche, 9 heures arrêté).

La pompe démarre automatiquement en réglage bas lorsque :



- le système demande de la chaleur. L'indicateur du dispositif de chauffage s'allume lorsque le chauffe-eau est en marche et clignote lorsque le système demande de la chaleur mais que le chauffe-eau ne s'est pas encore mis en marche ;
- un cycle de filtrage est activé ;
- une condition de gel est détectée. Voir PROTECTION CONTRE LE GEL/MODE INTELLIGENT POUR L'HIVER

Lorsque la pompe est déjà en réglage bas, le 1^e appui sur la touche des jets fait directement passer la pompe en réglage élevé.

PROGRAMMATION DES CYCLES DE FILTRAGE

Pour changer les cycles de filtrage préprogrammés :



Appuyez et tenez enfoncée la touche  pendant 5 secondes.

Appuyez sur la flèche vers le haut ou vers le bas  pour choisir la durée du cycle de filtrage. Après avoir choisi la durée du cycle de filtrage, appuyez sur la touche  pour verrouiller ce réglage. Le cycle de filtrage débutera immédiatement.

Pour prévenir les excès de température pendant les longs cycles de filtrage en saison chaude (aussi appelés « progression thermique ») :

Si la température de l'eau dépasse le point de réglage par plus de 2 °F pendant plus de 3 heures, le système arrêtera la pompe. L'indicateur du filtre  clignotera pour le reste de la durée du cycle de filtrage – allumé pendant 0,5 seconde, éteint pendant 0,5 seconde, allumé pendant 0,5 seconde, éteint pendant 1,5 seconde. Si la température de l'eau tombe à 1 °F au-dessus du point de réglage avant la fin du cycle de filtrage, le système remettra la pompe en marche pour le reste de la durée du cycle.

ATTENTE/VIDANGE

La caractéristique d'attente/vidange permet au système d'arrêter automatiquement de fonctionner, vous permettant de retirer facilement la cartouche-filtre et de vider le spa en toute sécurité. Pour mettre le système en mode d'attente, appuyez sur la touche des jets et tenez-la enfoncée pendant cinq secondes. Toutes les fonctions s'arrêtent mais la pompe P1 peut être mise en marche en réglage bas (en appuyant sur la touche ) pour faciliter la vidange du spa. Appuyez sur la touche  et tenez-la enfoncée pendant cinq secondes pour faire revenir le système au mode d'opération normal. Le système arrêtera automatiquement la pompe P1 en réglage bas après une heure et sortira du mode d'attente après trois heures pour revenir en mode d'opération normal. Si le dispositif de chauffage est en marche pendant que le mode d'attente est déclenché, la pompe continuera de fonctionner pendant une période de refroidissement de 30 secondes pendant laquelle le message « SBY » clignotera sur l'afficheur. Pour des directives détaillées, consultez la section VIDANGE DE L'EAU DE VOTRE SPA à la page 44.



ÉCLAIRAGE D'AMBIANCE



ÉCLAIRAGE D'AMBIANCE STANDARD

Appuyez sur la touche  sur le tableau de bord pour allumer et éteindre l'éclairage

ÉCLAIRAGE D'AMBIANCE À DEL EN OPTION – INSTALLATION EN USINE

Appuyez sur la touche  sur le tableau de bord pour lancer les modes d'éclairage DEL suivants. En appuyant à plusieurs reprises sur la touche  en l'espace de trois secondes, vous parcourrez toutes les options de « spectacle de lumières » offerts. Lorsque l'éclairage DEL est éteint pendant plus de 5 secondes et ensuite rallumé, le système recommence le dernier « spectacle de lumières ». Pour une description complète des « spectacles de lumières », voyez la section ÉCLAIRAGE D'AMBIANCE, page 13

Le système éteint automatiquement l'éclairage d'ambiance après 4 heures.

OZONATEUR EN OPTION

L'ozonateur fonctionne pendant les CYCLES DE FILTRAGE et les CYCLES DE NETTOYAGE seulement (il démarre deux minutes suivant le début du cycle de filtrage)

PROTECTION CONTRE LE GEL/MODE INTELLIGENT POUR L'HIVER

Un capteur surveille constamment la température de l'air ambiant dans le bloc de commande. Si, en tout temps, la température tombe sous 55 °F (13 °C), le système active le mode d'hiver et le laisse en marche pour les 24 heures qui suivent. Dans ce mode, si la pompe n'a pas été démarrée depuis deux heures (manuellement ou automatiquement), le système met automatiquement la pompe P1 en réglage bas pendant une minute pour faire circuler l'eau chaude dans les tuyaux. Pendant que la pompe fonctionne dans ce mode, l'indicateur de filtre  clignotera sur l'afficheur.

SYSTÈME DE COMMANDE HYDROPOOL SÉRIE SERENITY AMÉRIQUE DU NORD

HYDROPOOL SERENITY – SÉRIES ARGENT, OR ET ÉDITION SPÉCIALE
(AVEC SOUFFLERIE EN OPTION)

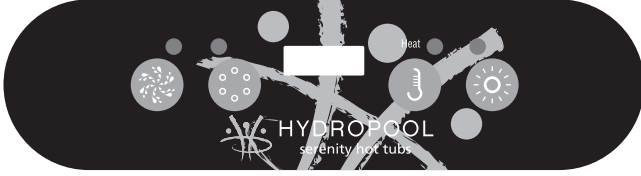

MISE EN ROUTE INITIALE

Avant de mettre l'alimentation électrique sous tension pour mettre en marche votre spa, il est très important de bien comprendre la séquence des événements qui se déroulent lorsque le système est activé. Ainsi, vous pourrez correctement amorcer la pompe et éviter les dommages au système.

005 Au démarrage initial, ceci apparaîtra sur l'afficheur et le système indiquera quatre groupes de chiffres se succédant (p. ex. 100 ensuite 103 ensuite 15 ensuite 240). Ceci indique la version actuelle du logiciel et la tension d'entrée au système.

Pr Après la disparition de ces indicateurs au sujet du logiciel, vous verrez apparaître ce message. Ce message vous indique que le système est en mode d'AMORÇAGE DE LA POMPE. Ce mode durera de 4 à 5 minutes avant de se terminer et de revenir en mode de fonctionnement normal. Vous pouvez aussi sortir manuellement du MODE D'AMORÇAGE DE LA POMPE une fois que la pompe est correctement amorcée.

Dans ce mode, le circuit du dispositif de chauffage est désactivé pour permettre au processus d'amorçage de se dérouler sans risque que l'élément chauffant se mette en marche dans des conditions de basse circulation d'eau ou d'absence de circulation d'eau. Le système ne mettra en marche aucune fonction. Toutefois, en appuyant sur la touche  sur le tableau de bord, vous pourrez mettre la pompe en marche manuellement.

Définition : « Amorcer » une pompe est un terme utilisé pour décrire le processus par lequel l'air coincé dans les tuyaux et l'extrémité d'admission de la pompe (souvent appelé une « poche d'air ») est libéré, permettant ainsi à la pompe de faire circuler l'eau de façon efficace dans le système et jusqu'aux jets.

MODE D'AMORÇAGE DE LA POMPE

Pr Dès que vous voyez « PR » sur le tableau de bord, appuyez sur la touche  pour faire démarrer la pompe 1 en réglage bas, et appuyez-la encore une fois pour passer au réglage élevé et ainsi faciliter l'amorçage. Pour obtenir des directives complètes sur l'amorçage de la pompe, consultez la section REMPLISSAGE, VÉRIFICATION ET DÉMARRAGE DU SPA à la page 14.

Une fois que l'amorçage de la pompe s'est correctement effectué, appuyez sur la touche  pour éteindre la pompe. Ensuite, sortez manuellement du MODE D'AMORÇAGE en

appuyant sur la touche . Si vous manquez de sortir manuellement du MODE D'AMORÇAGE, il se terminera automatiquement après 4 à 5 minutes. Avant de sortir de ce mode, assurez-vous que la pompe est bien amorcée.

FONCTION DE CONTRÔLE ET DE RÉGLAGE DE LA TEMPÉRATURE



Après que vous ayez manuellement sorti le système du MODE D'AMORÇAGE ou que le système l'ait fait lui-même, votre spa se réchauffera automatiquement à la température par défaut réglée en usine, 38 °C (100 °F). Le tableau de bord indiquera brièvement la température par défaut et passera ensuite à :

 Notez que la température de l'eau n'est pas encore affichée car le système exige que l'eau circule pendant environ deux minutes dans le chauffe-eau avant de pouvoir déterminer la température. Ceci s'appelle l'« interrogation ». Elle est indiquée sur l'afficheur par l'icône --. Après deux minutes, l'afficheur indiquera la température actuelle de l'eau.

102 Appuyez sur la touche  pour hausser la température au réglage désiré. Le voyant indicateur de la chaleur sur le tableau de bord clignotera pendant 90 secondes, pour indiquer que le système n'est pas encore en train de se réchauffer. Ensuite, il cessera de clignoter pour indiquer que le circuit du dispositif de chauffage a été activé et que l'eau du spa a commencé à se réchauffer.

Le système met automatiquement en marche la pompe 1 en réglage bas à chaque période de 30 minutes pendant au moins 2 minutes. Après 2 minutes, la température de l'eau du spa est déterminée. À ce moment, si la température de l'eau est inférieure à la température réglée, la pompe P1 continuera de fonctionner et le voyant indicateur de la chaleur, sur le tableau de bord, s'illuminera. Le dispositif de chauffage fonctionnera jusqu'à ce que la température de l'eau atteigne la température réglée, après quoi le dispositif de chauffage et la pompe P1 en réglage bas s'éteindront automatiquement.

POUR VÉRIFIER/CHANGER LA TEMPÉRATURE RÉGLÉE

 La dernière température mesurée est constamment affichée sur le tableau de bord. En appuyant sur cette touche en tout temps pendant le fonctionnement normal, l'afficheur indiquera la température réglée pendant 3 secondes. Appuyez sur cette touche une seconde fois pour élever ou baisser la température réglée. Pour changer la direction du réglage de la température (c.-à-d. pour réduire plutôt qu'augmenter la température), laissez l'afficheur revenir à la température actuelle de l'eau et appuyez encore une fois sur la touche .

La température peut être réglée de 27 °C (80 °F) à 40 °C (104 °F) en tranches de 1°.

FONCTION DES POMPES/JETS

 Appuyez sur cette touche pour mettre la pompe en marche

- 1^e appui – mise en marche en réglage bas
- 2^e appui – mise en marche en réglage élevé
- 3^e appui – la pompe s'arrête

Lorsque la pompe fonctionne déjà, le 1^e appui sur la touche  fait directement passer la pompe en réglage élevé.

La pompe démarre automatiquement en réglage bas à chaque période de 30 minutes pour mesurer la température de l'eau (en mode STANDARD seulement – voir FONCTIONS DES MODES), lorsqu'un cycle de filtrage est mis en marche ou lorsqu'une condition de gel est détectée.

Lorsque la soufflerie (en option) est manuellement activée, la pompe est automatiquement mise en marche en réglage bas et fonctionne jusqu'à ce que la soufflerie s'arrête. Si la soufflerie est mise en marche, même brièvement, et qu'elle est ensuite éteinte, la pompe fonctionnera en réglage bas pendant un minimum de 2 minutes.

ARRÊTS AUTOMATIQUES

- Réglage élevé – 15 minutes
- Réglage bas – 2 heures

CYCLES DE NETTOYAGE

Le cycle de nettoyage débute 30 minutes après que la pompe ou la soufflerie a été éteinte manuellement ou automatiquement. La pompe en réglage bas et l'ozonateur (en option) continueront de fonctionner pendant une heure.

CYCLES DE FILTRAGE

Le système activera automatiquement la pompe en réglage bas pour filtrer l'eau du spa une ou deux fois par jour. Cette fonction peut être programmée par l'utilisateur. Le premier cycle de filtrage (« jour ») débute six minutes après la mise en marche initiale de votre spa. Le deuxième cycle de filtrage (« soir ») débute 12 heures après le début du premier cycle de filtrage. La durée du cycle de filtrage – durée pendant laquelle la pompe fonctionne en réglage bas – est programmable pour 1 à 12 heures (F1 à F12). Le réglage par défaut, programmé en usine, est de 2 heures, deux fois par jour.



PROGRAMMATION DES CYCLES DE FILTRAGE

Pour changer les réglages par défaut programmés en usine pour le cycle de filtrage

Appuyez sur  ensuite sur  – la durée actuelle du cycle de filtrage s'affichera

Appuyez sur  pour configurer la fréquence du cycle de filtrage

L'afficheur indiquera :

 les cycles de jour et de soir
 le cycle de jour seulement
 le cycle de soir seulement

Appuyez sur  pour choisir le nombre de cycles de filtrage



Pour un filtrage ininterrompu, choisissez F12 et 

Appuyez sur  pour sortir du mode de programmation et sauvegarder les changements.

MODES DE CONTROLE

Une combinaison de touches est utilisée pour faire passer le fonctionnement du spa au mode « STANDARD », « ÉCONOMIE » ou « SOMMEIL ».

PROGRAMMATION DU MODE

Appuyez sur  et ensuite sur  – le mode actuel clignotera sur l'afficheur

Appuyez sur  pour vous rendre au mode désiré

Appuyez sur  pour choisir et confirmer votre choix.





MODE STANDARD

Le système fait automatiquement démarrer la pompe en réglage bas à chaque période de 30 minutes pour mesurer la température de l'eau et maintenir la température réglée. L'afficheur indiquera brièvement *Std* et indiquera ensuite la dernière température mesurée. La température actuelle de l'eau n'est affichée qu'une fois que la pompe a fonctionné pendant au moins 2 minutes.

MODE ÉCONOMIE

Le système ne se réchauffera jusqu'à la température réglée que pendant les cycles de filtrage. L'afficheur indiquera *Ecn* lorsque la température n'est pas actuelle. Lorsque la température est actuelle, l'afficheur alternera entre *Ecn* et la température de l'eau.

MODE STANDARD-EN-ÉCONOMIQUE SYSTÈMES NORD-AMÉRICAINS SEULEMENT



Pendant que le système est en mode économie, appuyez sur la touche  ou la touche  pour que le système s'active en mode standard pendant une heure, après quoi le système reviendra en mode économie. Pendant que le système est dans ce mode, l'afficheur indiquera *Std*. En appuyant sur les touches  et  pendant ce temps vous remettrez le système en mode économie immédiatement.

MODE SOMMEIL

Le système ne se réchauffera jusqu'à 10 °C (20 °F) de la température réglée que pendant les cycles de filtrage. L'afficheur indiquera *SLP* jusqu'à ce que le mode soit changé.

ATTENTE/VIDANGE

La caractéristique d'attente/vidange permet au système d'arrêter automatiquement de fonctionner, vous permettant de retirer facilement la cartouche-filtre et de vider le spa en toute sécurité. Les touches suivantes doivent être appuyées dans les 3 secondes l'une de l'autre.

Appuyez sur la touche  et ensuite sur la touche  - l'afficheur fera clignoter *SBY*.

Toutes les fonctions s'arrêtent mais la pompe P1 peut être mise en marche en réglage bas (en appuyant sur la touche ) pour faciliter la vidange du spa. L'afficheur indiquera *DRN*.

Appuyez sur toute touche sauf la touche  pour remettre le système en mode de fonctionnement normal.

Pour des directives détaillées, consultez la section VIDANGE DE L'EAU DE VOTRE SPA à la page 44.



ÉCLAIRAGE D'AMBIANCE



ÉCLAIRAGE D'AMBIANCE STANDARD

Appuyez sur la touche  sur le tableau de bord pour allumer et éteindre l'éclairage.

ÉCLAIRAGE D'AMBIANCE À DEL EN OPTION - INSTALLATION EN USINE

Appuyez sur la touche  sur le tableau de bord pour lancer les modes d'éclairage DEL suivants. En appuyant à plusieurs reprises sur la touche  en l'espace de trois secondes, vous parcourrez toutes les options de « spectacle de lumières » offerts. Lorsque l'éclairage DEL est éteint pendant plus de 5 secondes et ensuite rallumé, le système recommence le dernier « spectacle de lumières ». Pour une description complète des « spectacles de lumières », voyez la section ÉCLAIRAGE D'AMBIANCE, page 13

Le système éteint automatiquement l'éclairage d'ambiance après 4 heures.

SOUFFLERIE EN OPTION - INSTALLÉ EN USINE



Appuyez sur cette touche pour mettre la soufflerie en marche et l'arrêter.

Le système arrêtera automatiquement la soufflerie après 15 minutes.

CYCLES D'ÉPURATION - SOUFFLEUR SEULEMENT

Le système met automatiquement en marche le souffleur pendant 30 secondes au début de chaque cycle de filtrage pour insuffler de l'eau fraîche et assainie dans les tuyaux.

OZONATEUR EN OPTION

L'ozonateur ne fonctionne que pendant les CYCLES DE FILTRAGE et les CYCLES DE NETTOYAGE

PROTECTION CONTRE LE GEL

Si le capteur de température détecte une chute jusqu'à 7 °C (44 °F) au sein du chauffe-eau, le système met automatiquement en marche la pompe afin de protéger le système contre le gel. La pompe fonctionnera jusqu'à ce que la température atteigne 7,2 °C (45 °F) et continuera de fonctionner pendant quatre minutes additionnelles avant de revenir en mode normal.

SYSTÈME DE COMMANDE HYDROPOOL SÉRIE SERENITY AMÉRIQUE DU NORD

HYDROPOOL SERENITY – SÉRIE PLATINE



MISE EN ROUTE INITIALE

Avant de mettre l'alimentation électrique sous tension pour mettre en marche votre spa, il est très important de bien comprendre la séquence des événements qui se déroulent lorsque le système est activé. Ainsi, vous pourrez correctement amorcer la pompe et éviter les dommages au système.



Au démarrage initial, ceci apparaîtra sur l'afficheur et le système indiquera quatre groupes de chiffres se succédant (p. ex. 100 ensuite 113 ensuite 15 ensuite 240). Ceci indique la version actuelle du logiciel et la tension d'entrée au système.

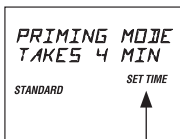



Clignote



Après la disparition de ces indicateurs au sujet du logiciel, vous verrez apparaître ce message. Ce message vous indique que le système est en mode d'AMORÇAGE DE LA POMPE. Ce mode durera de 4 à 5 minutes avant de se terminer et de revenir en mode de fonctionnement normal. Vous pouvez aussi sortir manuellement du MODE D'AMORÇAGE DE LA POMPE une fois que la pompe est correctement amorcée.

Dans ce mode, le circuit du dispositif de chauffage est désactivé pour permettre au processus d'amorçage de se dérouler sans risque que l'élément chauffant se mette en marche dans des conditions de basse circulation d'eau ou d'absence de circulation d'eau. Le système ne mettra en marche aucune fonction. Toutefois, en appuyant sur les touches  sur le tableau de bord, vous pourrez mettre la pompe en marche manuellement

Définition: « Amorcer » une pompe est un terme utilisé pour décrire le processus par lequel l'air coincé dans les tuyaux et l'extrémité d'admission de la pompe (souvent appelé une « poche d'air ») est libéré, permettant ainsi à la pompe de faire circuler l'eau de façon efficace dans le système et jusqu'aux jets.

MODE D'AMORÇAGE DE LA POMPE

Dès que vous voyez « PRIMING MODE » sur le tableau de bord, appuyez sur la touche  gauche pour faire démarrer la pompe P1 en réglage bas, et appuyez-la encore une fois pour passer au réglage élevé. Appuyez sur la touche  droite pour faire démarrer la pompe 2. Cette pompe n'a qu'une seule vitesse – réglage élevé. Toutes les pompes fonctionneront maintenant en réglage élevé pour faciliter l'amorçage. Pour obtenir des directives complètes sur l'amorçage de la pompe, consultez la section REMPLISSAGE, VÉRIFICATION ET DÉMARRAGE DU SPA à la page 14.

Une fois que l'amorçage s'est correctement effectué, appuyez sur les touches  pour éteindre les pompes. Ensuite, sortez manuellement du MODE D'AMORÇAGE en appuyant sur la touche  ou sur la touche . Si vous manquez de sortir manuellement du MODE D'AMORÇAGE, il se terminera automatiquement après 4 à 5 minutes. Avant de sortir de ce mode, assurez-vous que les pompes sont bien amorcées.

FONCTION DE CONTRÔLE ET DE RÉGLAGE DE LA TEMPÉRATURE

Après que vous ayez manuellement sorti le système du MODE D'AMORÇAGE ou que le système l'ait fait lui-même, votre spa se réchauffera automatiquement à la température par défaut réglée en usine, 38 °C (100 °F). Le tableau de bord indiquera brièvement la température par défaut et passera ensuite à :

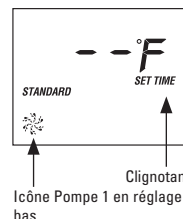



Clignotant
Icône Pompe 1 en réglage bas

Notez que la température de l'eau n'est pas encore affichée car le système exige que l'eau circule pendant environ deux minutes dans le chauffe-eau avant de pouvoir déterminer la température. Ceci s'appelle l'« interrogation ». Elle est indiquée sur l'afficheur par l'icône . Après deux minutes, l'afficheur indiquera la température actuelle de l'eau.





Clignotant
Icône Pompe 1 en réglage bas

Appuyez sur la touche  pour hausser la température au réglage désiré. L'icône  apparaîtra sur l'afficheur pour indiquer que le dispositif de chauffage a été mis en marche.

Le système met automatiquement en marche la pompe 1 en réglage bas à chaque période de 30 minutes pendant au moins 2 minutes. Après 2 minutes, la température de l'eau du spa est déterminée. À ce moment, si la température de l'eau est inférieure à la température réglée, la pompe P1 continuera de fonctionner et l'icône  s'affichera sur le tableau de bord. Le dispositif de chauffage fonctionnera jusqu'à ce que la température de l'eau atteigne la température réglée, après quoi le dispositif de chauffage et la pompe P1 en réglage bas s'éteindront automatiquement.

POUR VÉRIFIER/CHANGER LA TEMPÉRATURE RÉGLÉE



  La dernière température mesurée est constamment affichée sur le tableau de bord. Lorsque vous appuyez sur l'une ou l'autre de ces touches une seule fois, l'afficheur indiquera la température réglée. Appuyez sur l'une des deux touches une seconde fois pour élever ou baisser la température réglée. Après 3 secondes, l'afficheur indiquera encore une fois la dernière température mesurée.

La température peut être réglée de 27°C (80°F) à 40°C (104°F) en tranches de 1°

FONCTION DES POMPES/JETS

 de gauche à droite sur le tableau du bord – P1, P2

POMPE 1 (P1)

- 1^{er} appui – met la pompe en réglage bas – l'icône P1  tourne lentement
- 2^e appui – met la pompe en réglage élevé – l'icône P1  tourne plus rapidement
- 3^e appui – la pompe s'éteint – aucune icône n'est affichée lorsque la pompe 1 est arrêtée

Lorsque la pompe P1 fonctionne déjà en réglage bas, le 1^{er} appui sur la touche  fait directement passer la pompe en réglage élevé.

La pompe 1 démarre automatiquement à chaque période de 30 minutes pour mesurer la température de l'eau (en mode STANDARD seulement – voir FONCTIONS DES MODES), lorsqu'un cycle de filtrage est mis en marche ou lorsqu'une condition de gel est détectée.

Lorsque la pompe 2 ou la soufflerie est manuellement mise en marche, la pompe 1 est automatiquement activée en réglage bas et fonctionne jusqu'à ce que la ou les pompes ou la soufflerie s'arrêtent automatiquement. Si la pompe 2 ou la soufflerie est mise en marche, même brièvement, et qu'elle est ensuite éteinte, la pompe 1 fonctionnera en réglage bas pendant un minimum de 2 minutes.

POMPE 2 (P2)

- 1^{er} appui – met la pompe en réglage élevé – l'icône P2  tourne rapidement
- 2^e appui – la pompe s'éteint – aucune icône n'est affichée lorsque la pompe 2 est arrêtée

ARRÊTS AUTOMATIQUES

P1 réglage élevé, P2 – 15 minutes
P1 réglage bas – 4 heures.



CYCLES DE NETTOYAGE

Le cycle de nettoyage débute 30 minutes après que la pompe ou les pompes ou la soufflerie ont été éteintes manuellement ou automatiquement. La pompe 1 en réglage bas et l'ozonateur (en option) continueront de fonctionner pendant une heure.

RÉGLAGE DE L'HORLOGE DU SYSTÈME

La touche  clignote sur le tableau de bord lors de la mise en marche initiale. Ce rappel disparaît une fois que l'horloge est programmée.

Appuyez sur la touche  et ensuite sur la touche  pour entrer dans le mode de programmation.

Pour régler l'heure : Appuyez sur  ou sur  – chaque appui change l'heure par une heure à la fois.

Appuyez sur  pour sauvegarder, et continuez en programmant les minutes.

Pour régler les minutes : Appuyez sur  ou sur  – chaque appui change l'heure par une minute à la fois.

Appuyez sur la touche  encore une fois pour continuer au mode de programmation du cycle de filtrage (voir ci-dessous).

OU

Appuyez sur la touche  pour sortir du mode de programmation.

Pendant le fonctionnement normal, vous verrez l'heure actuelle pendant 3 secondes en appuyant sur la touche .

CYCLES DE FILTRAGE

Une fois que l'horloge du système a été programmée, le système mettra automatiquement en marche la pompe 1 en réglage bas pour filtrer l'eau pendant deux heures, deux fois par jour. Pendant le cycle de filtrage, l'afficheur indiquera *FILTER1* ou *FILTER2*.

RÉGLAGE PAR DÉFAUT EN USINE

'**FILTER 1**' Le système met automatiquement en marche la pompe P1 en réglage bas afin qu'elle fonctionne de 8 heures à 10 heures du matin. L'indicateur DEL FILTER 1 s'allumera pendant le fonctionnement du cycle de filtrage 1.

'**FILTER 2**' Le système met automatiquement en marche la pompe P1 en réglage bas afin qu'elle fonctionne de 20 heures à 22 heures. L'indicateur DEL FILTER 2 s'allumera pendant le fonctionnement du cycle de filtrage 2.



PROGRAMMATION DES CYCLES DE FILTRAGE

Pour changer les réglages par défaut programmés en usine pour le cycle de filtrage



Appuyez sur  ensuite sur  ensuite sur  ensuite sur  en l'espace de trois secondes.

(Vous serez déjà rendu/e à ce point si vous avez appuyé sur la touche  après avoir terminé la séquence RÉGLAGE DE L'HORLOGE DU SYSTÈME)

À ce point, *PROGRAM*, *FILTER 1* et *START TIME* apparaîtront sur l'afficheur



Pour régler l'heure : Appuyez sur  ou sur  - chaque appui change l'heure par une heure à la fois.

Appuyez sur  pour sauvegarder, et continuez en programmant les minutes.



Pour régler les minutes : Appuyez sur  ou sur  - chaque appui change l'heure par 5 minutes à la fois

Appuyez sur  pour sauvegarder et pour poursuivre

Pour régler l'heure, *PROGRAM*, *FILTER 1* et *END TIME* apparaîtront sur l'afficheur

Pour régler l'heure : Appuyez sur  ou sur  - chaque appui change l'heure par une heure à la fois.

Appuyez sur  pour sauvegarder, et continuez en programmant les minutes

Pour régler les minutes : Appuyez sur  ou sur  - chaque appui change l'heure par 5 minutes à la fois

Appuyez sur  pour sauvegarder et pour poursuivre

À ce point, *PROGRAM*, *FILTER 2* et *START TIME* apparaîtront sur l'afficheur

Réglez l'heure tel qu'indiqué ci-dessous

Appuyez sur la touche  pour sauvegarder et pour poursuivre

À ce point, *PROGRAM*, *FILTER 2* et *END TIME* apparaîtront sur l'afficheur

Réglez l'heure tel qu'indiqué ci-dessous

Appuyez encore une fois sur la touche  pour inscrire les heures du cycle de filtrage dans le système et sortir du mode de programmation.





Le voyant « F1 » du côté gauche du tableau de bord s'allumera pour indiquer que le système est en cycle de filtrage 1.
Le voyant « F2 » du côté gauche du tableau de bord s'allumera

pour indiquer que le système est en cycle de filtrage 2.

CYCLE D'ÉPURATION

Le système met automatiquement en marche la pompe 2 pendant 5 minutes et la soufflerie pendant 30 secondes au début de chaque cycle de filtrage pour insuffler de l'eau fraîche et assainir dans les tuyaux.

MODES DE CONTROLE

 Cette touche est utilisée pour faire passer le fonctionnement du spa en mode *STANDARD*, *ÉCONOMIE* ou *SOMMEIL*. Appuyez sur la touche  pour commencer la programmation des modes et appuyez sur  pour choisir le mode désiré. Le voyant ACL clignotera jusqu'à ce que vous appuyiez encore une fois sur la touche  pour confirmer votre choix.



MODE STANDARD

Le système fait automatiquement démarrer la pompe 1 en réglage bas à chaque période de 30 minutes pour mesurer la température de l'eau et maintenir la température réglée. Le mot *STANDARD* et la dernière température mesurée demeurent affichés. La température actuelle de l'eau n'est affichée qu'une fois que la pompe a fonctionné pendant au moins 2 minutes.

MODE ÉCONOMIE

Le système ne se réchauffera jusqu'à la température réglée que pendant les cycles de filtrage. L'afficheur indique le mot *ECONOMY*.

MODE STANDARD-EN-ÉCONOMIQUE

Pendant que le système est en mode économie, appuyez sur la touche  ou la touche  pour que le système s'active en mode standard pendant une heure, après quoi le système reviendra en mode économie. En appuyant sur la touche  pendant ce temps, vous remettez le système en mode économie immédiatement.

MODE SOMMEIL

Le système ne se réchauffera jusqu'à 10 °C (20 °F) de la température réglée que pendant les cycles de filtrage. L'afficheur indique le mot *SLEEP*.

AFFICHEUR À CRISTAUX LIQUIDES (ACL)



Affiche continuellement l'état du spa. Les icônes indiquent les diverses fonctions et données programmées.

INVERSION ACL

Cette caractéristique vous permet d'inverser l'écran ACL pour une lecture facile dans le spa ou hors du spa. Pour inverser l'affichage,

Appuyez sur  ou  et ensuite sur 





Pour remettre l'écran ACL en position normale (pour le visionnement à partir de l'extérieur du spa), répétez.

FONCTIONS DE VERROUILLAGE DU TABLEAU DE BORD

VERROUILLAGE DE LA TEMPÉRATURE

Le verrouillage de la température vise à prévenir le réglage non-autorisé de la température de l'eau de votre spa. Lorsque le verrou est enclenché, toutes les fonctions automatiques continuent de fonctionner.

Les touches suivantes doivent être appuyées dans les trois secondes l'une de l'autre pour enclencher le verrou :

 ensuite  ensuite P1  ensuite 

DÉVERROUILLAGE DE LA TEMPÉRATURE

Les touches suivantes doivent être appuyées dans les trois secondes l'une de l'autre pour enclencher le verrou :



 ensuite  ensuite P1  ensuite 

Lorsque le verrou est enclenché, le voyant TL du côté gauche du tableau de bord s'illuminera. Seules les touches de la température sur le tableau de bord seront désactivées.

VERROUILLAGE COMPLET DU TABLEAU DE BORD

La fonction de verrouillage du tableau de bord prévient l'usage non autorisé des commandes du spa. Lorsque le verrou est enclenché, toutes les fonctions automatiques continuent de fonctionner.

Les touches suivantes doivent être appuyées dans les trois secondes l'une de l'autre pour enclencher le verrou :

 ensuite P1  ensuite 

DÉVERROUILLAGE DU TABLEAU DE BORD



Les touches suivantes doivent être appuyées dans les trois secondes l'une de l'autre pour enclencher le verrou :

 ensuite P1  ensuite 

Lorsque le verrou est enclenché, le voyant PL du côté gauche du tableau de bord s'illuminera. Toutes les touches du tableau de bord seront désactivées sauf la touche .

ATTENTE/MIDANGE

La caractéristique d'attente/vidange permet au système d'arrêter automatiquement de fonctionner, vous permettant de retirer facilement la cartouche-filtre et de vider le spa en toute sécurité. Les touches suivantes doivent être appuyées dans les 3 secondes l'une de l'autre.

Appuyez sur la touche  et ensuite sur la touche  P2 et l'afficheur fera clignoter le mot :

SBY

Toutes les fonctions s'arrêtent mais la pompe P1 peut être mise

en marche en réglage bas (en appuyant sur la touche  P1) pour faciliter la vidange du spa. L'afficheur indiquera *drn*

Appuyez sur toute touche sauf la touche  P1 pour remettre le système en mode de fonctionnement normal. Pour des directives détaillées, consultez la section VIDANGE DE L'EAU DE VOTRE SPA à la page 44.



ÉCLAIRAGE D'AMBIANCE



ÉCLAIRAGE D'AMBIANCE STANDARD

Appuyez sur la touche  sur le tableau de bord pour allumer et éteindre l'éclairage.

ÉCLAIRAGE D'AMBIANCE À DEL EN OPTION – INSTALLATION EN USINE

Appuyez sur la touche  sur le tableau de bord pour lancer les modes d'éclairage DEL suivants. En appuyant à plusieurs reprises sur la touche  en l'espace de trois secondes, vous parcourrez toutes les options de « spectacle de lumières » offerts. Lorsque l'éclairage DEL est éteint pendant plus de 5 secondes et ensuite rallumé, le système recommence le dernier « spectacle de lumières ». Pour une description complète des « spectacles de lumières », voyez la section ÉCLAIRAGE D'AMBIANCE, page 13

Le système éteint automatiquement l'éclairage d'ambiance après 4 heures.

SOUFFLERIE EN OPTION – INSTALLÉE EN USINE



1^e appui – met en marche en réglage élevé – l'icône  s'affiche

2^e appui – met en marche en réglage bas – l'icône  s'affiche

3^e appui – la soufflerie s'éteint – aucune icône n'est affichée lorsque la soufflerie est arrêtée

Le système arrêtera automatiquement la soufflerie après 15 minutes

OZONATEUR EN OPTION

L'ozonateur ne fonctionne que pendant les CYCLES DE FILTRAGE et les CYCLES DE NETTOYAGE. L'affichage indiquera l'icône O3 pendant que l'ozonateur est en marche.

PROTECTION CONTRE LE GEL

Si le capteur de température détecte une chute jusqu'à 7 °C (44 °F) au sein du chauffe-eau, le système met automatiquement en marche la pompe afin de protéger le système contre le gel. La pompe fonctionnera jusqu'à ce que la température atteigne 7,2 °C (45 °F) et continuera de fonctionner pendant quatre minutes additionnelles avant de revenir en mode normal.

ENSEMBLE DES COMMANDES DES SPAS SERENITY EUROPE

SÉRIES ARGENT, OR ET ÉDITION SPÉCIALE

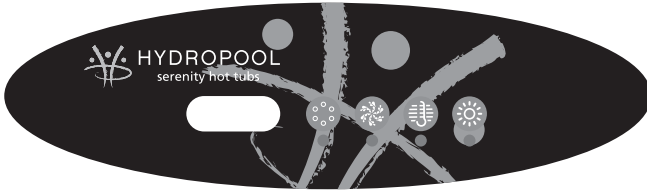

MISE EN ROUTE INITIALE

Avant de mettre l'alimentation électrique sous tension pour mettre en marche votre spa, il est très important de bien comprendre la séquence des événements qui se déroulent lorsque le système est activé. Ainsi, vous pourrez correctement amorcer la pompe et éviter les dommages au système.



005 Au démarrage initial, ceci apparaîtra sur l'afficheur et le système indiquera quatre groupes de chiffres se succédant (p. ex. 100 ensuite 103 ensuite 15 ensuite 240). Ceci indique la version actuelle du logiciel et la tension d'entrée au système.

Pr Après la disparition de ces indicateurs au sujet du logiciel, vous verrez apparaître ce message. Ce message vous indique que le système est en mode d'AMORÇAGE DE LA POMPE. Ce mode durera de 4 à 5 minutes avant de se terminer et de revenir en mode de fonctionnement normal. Vous pouvez aussi sortir manuellement du MODE D'AMORÇAGE DE LA POMPE une fois que la pompe est correctement amorcée.

Dans ce mode, le circuit du dispositif de chauffage est désactivé pour permettre au processus d'amorçage de se dérouler sans risque que l'élément chauffant se mette en marche dans des conditions de basse circulation d'eau ou d'absence de circulation d'eau. Le système ne mettra en marche aucune fonction. Toutefois, en appuyant sur la touche  sur le tableau de bord, vous pourrez mettre la pompe en marche manuellement.

Définition : « Amorcer » une pompe est un terme utilisé pour décrire le processus par lequel l'air coincé dans les tuyaux et l'extrémité d'admission de la pompe (souvent appelé une « poche d'air ») est libéré, permettant ainsi à la pompe de faire circuler l'eau de façon efficace dans le système et jusqu'aux jets.

MODE D'AMORÇAGE DE LA POMPE

Pr Dès que vous voyez « PR » sur le tableau de bord, appuyez sur la touche  pour faire démarrer la pompe 1 en réglage bas, et appuyez-la encore une fois pour passer au réglage élevé et ainsi faciliter l'amorçage. Pour obtenir des directives complètes sur l'amorçage de la pompe, consultez la section REMPLISSAGE, VÉRIFICATION ET DÉMARRAGE DU SPA à la page 14. Une fois que l'amorçage de la pompe s'est correctement effectué, appuyez sur la touche  pour éteindre la pompe. Ensuite, sortez manuellement du MODE D'AMORÇAGE en

appuyant sur la touche . Si vous manquez de sortir manuellement du MODE D'AMORÇAGE, il se terminera automatiquement après 4 à 5 minutes. Avant de sortir de ce mode, assurez-vous que la pompe est bien amorcée.

FONCTION DE CONTRÔLE ET DE RÉGLAGE DE LA TEMPÉRATURE



Après que vous ayez manuellement sorti le système du MODE D'AMORÇAGE ou que le système l'ait fait lui-même, votre spa se réchauffera automatiquement à la température par défaut réglée en usine, 38 °C (100 °F). Le tableau de bord indiquera brièvement la température par défaut et passera ensuite à :

-- Notez que la température de l'eau n'est pas encore affichée car le système exige que l'eau circule pendant environ deux minutes dans le chauffe-eau avant de pouvoir déterminer la température. Ceci s'appelle l'« interrogation ». Elle est indiquée sur l'afficheur par l'icône --. Après deux minutes, l'afficheur indiquera la température actuelle de l'eau

102 Appuyez sur la touche  pour hausser la température au réglage désiré. Le voyant indicateur de la chaleur sur le tableau de bord clignotera pendant 90 secondes, pour indiquer que le système n'est pas encore en train de se réchauffer. Ensuite, il cessera de clignoter pour indiquer que le circuit du dispositif de chauffage a été activé et que l'eau du spa a commencé à se réchauffer.

Le système met automatiquement en marche la pompe 1 en réglage bas à chaque période de 30 minutes pendant au moins 2 minutes. Après 2 minutes, la température de l'eau du spa est déterminée. À ce moment, si la température de l'eau est inférieure à la température réglée, la pompe P1 continuera de fonctionner et le voyant indicateur de la chaleur, sur le tableau de bord, s'illuminera. Le dispositif de chauffage fonctionnera jusqu'à ce que la température de l'eau atteigne la température réglée, après quoi le dispositif de chauffage et la pompe P1 en réglage bas s'éteindront automatiquement.

POUR VÉRIFIER/CHANGER LA TEMPÉRATURE RÉGLÉE

 La dernière température mesurée est constamment affichée sur le tableau de bord. En appuyant sur cette touche en tout temps pendant le fonctionnement normal, l'afficheur indiquera la température réglée pendant 3 secondes. Appuyez sur cette touche une seconde fois pour élever ou baisser la température réglée. Pour changer la direction du réglage de la température (c.-à-d. pour réduire plutôt qu'augmenter la température), laissez l'afficheur revenir à la température actuelle de l'eau et appuyez encore une fois sur la touche .

La température peut être réglée de 27 °C (80 °F) à 40 °C (104 °F) en tranches de 1°.

FONCTION DES POMPES/JETS

 Appuyez sur cette touche pour mettre la pompe en marche

- 1^e appui – mise en marche en réglage bas
- 2^e appui – mise en marche en réglage élevé
- 3^e appui – la pompe s'arrête

Lorsque la pompe fonctionne déjà, le 1^e appui sur la touche  fait directement passer la pompe en réglage élevé. La pompe démarre automatiquement en réglage bas à chaque période de 30 minutes pour mesurer la température de l'eau (en mode STANDARD seulement – voir FONCTIONS DES MODES), lorsqu'un cycle de filtrage est mis en marche ou lorsqu'une condition de gel est détectée. Lorsque la soufflerie (en option) est manuellement activée, la pompe est automatiquement mise en marche en réglage bas et fonctionne jusqu'à ce que la soufflerie s'arrête. Si la soufflerie est mise en marche, même brièvement, et qu'elle est ensuite éteinte, la pompe fonctionnera en réglage bas pendant un minimum de 2 minutes.

ARRÊTS AUTOMATIQUES

Réglage élevé – 15 minutes
Réglage bas – 2 heures

CYCLES DE NETTOYAGE

Le cycle de nettoyage débute 30 minutes après que la pompe ou la soufflerie a été éteinte manuellement ou automatiquement. La pompe en réglage bas et l'ozonateur (en option) continueront de fonctionner pendant une heure.

CYCLES DE FILTRAGE

Le système activera automatiquement la pompe en réglage bas pour filtrer l'eau du spa une ou deux fois par jour. Cette fonction peut être programmée par l'utilisateur. Le premier cycle de filtrage débute six minutes après la mise en marche initiale de votre spa. Le deuxième cycle de filtrage débute 12 heures après le début du premier cycle de filtrage. La durée du cycle de filtrage – durée pendant laquelle la pompe fonctionne en réglage bas – est programmable pour 1 à 12 heures (F1 à F12). Le réglage par défaut, programmé en usine, est de 2 heures, deux fois par jour.

PROGRAMMATION DES CYCLES DE FILTRAGE

Pour changer les réglages par défaut programmés en usine pour le cycle de filtrage

Appuyez sur  ensuite sur  – la durée actuelle du cycle de filtrage s'affichera



Appuyez sur  encore une fois pour régler la durée du cycle de filtrage



Appuyez sur  pour sortir du mode de programmation et sauvegarder les changements.

MODES DE CONTROLE

Une combinaison de touches est utilisée pour faire passer le fonctionnement du spa au mode « STANDARD », « ÉCONOMIE » ou « SOMMEIL ».

PROGRAMMATION DU MODE

Appuyez sur  et ensuite sur  – le mode actuel clignotera sur l'afficheur

Appuyez sur  et ensuite sur la touche  pour choisir le mode





MODE STANDARD

Le système fait automatiquement démarrer la pompe en réglage bas à chaque période de 30 minutes pour mesurer la température de l'eau et maintenir la température réglée. L'afficheur indiquera brièvement *Std* et indiquera ensuite la dernière température mesurée. La température actuelle de l'eau n'est affichée qu'une fois que la pompe a fonctionné pendant au moins 2 minutes.

MODE ÉCONOMIE

Le système ne se réchauffera jusqu'à la température réglée que pendant les cycles de filtrage. L'afficheur indiquera *Ecn* lorsque la température n'est pas actuelle. Lorsque la température est actuelle, l'afficheur alternera entre *Ecn* et la température de l'eau.

MODE STANDARD-EN-ÉCONOMIQUE SYSTÈMES NORD-AMÉRICAINS SEULEMENT



Pendant que le système est en mode économie, appuyez sur la touche  ou la touche  pour que le système s'active en mode standard pendant une heure, après quoi le système reviendra en mode économie. Pendant que le système est dans ce mode, l'afficheur indiquera *Std*. En appuyant sur les touches  et  pendant ce temps vous remettrez le système en mode économie immédiatement.

MODE SOMMEIL

Le système ne se réchauffera jusqu'à 10 °C (20 °F) de la température réglée que pendant les cycles de filtrage. L'afficheur indiquera *SLP* jusqu'à ce que le mode soit changé.

ATTENTE/VIDANGE

La caractéristique d'attente/vidange permet au système d'arrêter automatiquement de fonctionner, vous permettant de retirer facilement la cartouche-filtre et de vider le spa en toute sécurité. Les touches suivantes doivent être appuyées dans les 3 secondes l'une de l'autre.

Appuyez sur la touche  et ensuite sur la touche  - l'afficheur fera clignoter *SBY*.

Toutes les fonctions s'arrêtent mais la pompe P1 peut être mise en marche en réglage bas (en appuyant sur la touche ) pour faciliter la vidange du spa. L'afficheur indiquera *DRN*.

Appuyez sur toute touche sauf la touche  pour remettre le système en mode de fonctionnement normal.

Pour des directives détaillées, consultez la section VIDANGE DE L'EAU DE VOTRE SPA à la page 44.



ÉCLAIRAGE D'AMBIANCE



ÉQUIPEMENT STANDARD AVEC LENTILLES DE COULEUR

Appuyez sur la touche  sur le tableau de bord pour allumer et éteindre l'éclairage.

ÉQUIPEMENT OPTIONNEL AVEC LED

Appuyez sur la touche  sur le tableau de bord pour lancer les modes d'éclairage DEL suivants. En appuyant à plusieurs reprises sur la touche  en l'espace de trois secondes, vous parcourrez toutes les options de « spectacle de lumières » offerts. Lorsque l'éclairage DEL est éteint pendant plus de 5 secondes et ensuite rallumé, le système recommence le dernier « spectacle de lumières ». Pour une description complète des « spectacles de lumières », voyez la section ÉCLAIRAGE D'AMBIANCE, page 13

Le système éteint automatiquement l'éclairage d'ambiance après 4 heures.

SOUFFLERIE EN OPTION – INSTALLÉE EN USINE



Appuyez sur cette touche pour mettre la soufflerie en marche et l'arrêter.

Le système arrêtera automatiquement la soufflerie après 15 minutes.

CYCLE D'ÉPURATION – SOUFFLERIE SEULEMENT

Le système met automatiquement en marche la soufflerie pendant 30 secondes au début de chaque cycle de filtrage pour insuffler de l'eau fraîche et assainie dans les tuyaux.

OZONATEUR EN OPTION

L'ozonateur ne fonctionne que pendant les CYCLES DE FILTRAGE et les CYCLES DE NETTOYAGE

PROTECTION CONTRE LE GEL

Si le senseur de température détecte une chute jusqu'à 7 °C (44 °F) au sein du chauffe-eau, le système met automatiquement en marche la pompe afin de protéger le système contre le gel. La pompe fonctionnera jusqu'à ce que la température atteigne 7,2 °C (45 °F) et continuera de fonctionner pendant quatre minutes additionnelles avant de revenir en mode normal.

ENSEMBLE DES COMMANDES DES SPAS SERENITY EUROPE SÉRIE PLATINE



MISE EN ROUTE INITIALE

Avant de mettre l'alimentation électrique sous tension pour mettre en marche votre spa, il est très important de bien comprendre la séquence des événements qui se déroulent lorsque le système est activé. Ainsi, vous pourrez correctement amorcer la pompe et éviter les dommages au système.



Au démarrage initial, ceci apparaîtra sur l'afficheur et le système indiquera quatre groupes de chiffres se succédant (p. ex. 100 ensuite 113 ensuite 15 ensuite 240). Ceci indique la version actuelle du logiciel et la tension d'entrée au système.

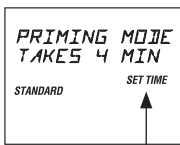



Après la disparition de ces indicateurs au sujet du logiciel, vous verrez apparaître ce message. Ce message vous indique que le système est en mode d'AMORÇAGE DE LA POMPE. Ce mode durera de 4 à 5 minutes avant de se terminer et de revenir en mode de fonctionnement normal. Vous pouvez aussi sortir manuellement du MODE D'AMORÇAGE DE LA POMPE une fois que les pompes sont correctement amorcées.

Dans ce mode, le circuit du dispositif de chauffage est désactivé pour permettre au processus d'amorçage de se dérouler sans risque que l'élément chauffant se mette en marche dans des conditions de basse circulation d'eau ou d'absence de circulation d'eau. Le système ne mettra en marche aucune fonction. Toutefois, en appuyant sur les touches  sur le tableau de bord, vous pourrez mettre la pompe en marche manuellement.

Définition : « Amorcer » une pompe est un terme utilisé pour décrire le processus par lequel l'air coincé dans les tuyaux et l'extrémité d'admission de la pompe (souvent appelé une « poche d'air ») est libéré, permettant ainsi à la pompe de faire circuler l'eau de façon efficace dans le système et jusqu'aux jets.

MODE D'AMORÇAGE DE LA POMPE

Dès que vous voyez « PRIMING MODE » sur le tableau de bord, appuyez sur la touche  gauche pour faire démarrer la pompe P1 en réglage bas, et appuyez-la encore une fois pour passer au réglage élevé. Appuyez sur la touche  droite pour faire démarrer la pompe 2. Cette pompe n'a qu'une seule vitesse – réglage élevé. Toutes les pompes fonctionneront maintenant en réglage élevé pour faciliter l'amorçage. Pour obtenir des directives complètes sur l'amorçage de la pompe, consultez la section REMPLISSAGE, VÉRIFICATION ET DÉMARRAGE DU SPA à la page 14.

Une fois que l'amorçage de la pompe s'est correctement effectué, appuyez sur les touches  pour éteindre la pompe. Ensuite, sortez manuellement du MODE D'AMORÇAGE en appuyant sur la touche  ou sur la touche . Si vous manquez de sortir manuellement du MODE D'AMORÇAGE, il se terminera automatiquement après 4 à 5 minutes. Avant de sortir de ce mode, assurez-vous que les pompes sont bien amorcées.

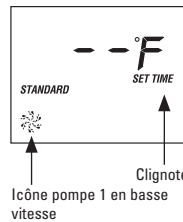

FONCTION DE CONTRÔLE ET DE RÉGLAGE DE LA TEMPÉRATURE

Après que vous ayez manuellement sorti le système du MODE D'AMORÇAGE ou que le système l'ait fait lui-même, votre spa se réchauffera automatiquement à la température par défaut réglée en usine, 38 °C (100 °F). Le tableau de bord indiquera brièvement la température par défaut et passera ensuite à :



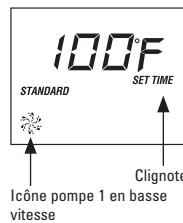

Notez que la température de l'eau n'est pas encore affichée car le système exige que l'eau circule pendant environ deux minutes dans le chauffe-eau avant de pouvoir déterminer la température. Ceci s'appelle l'« interrogation ». Elle est indiquée sur l'afficheur par l'icône . Après deux minutes, l'afficheur indiquera la température actuelle de l'eau.



Appuyez sur la touche  pour hausser la température au réglage désiré. L'icône  apparaîtra sur l'afficheur pour indiquer que le dispositif de chauffage a été mis en marche.

Le système met automatiquement en marche la pompe 1 en réglage bas à chaque période de 30 minutes pendant au moins 2 minutes. Après 2 minutes, la température de l'eau du spa est déterminée. À ce point, si la température est plus basse que la température réglée, la pompe 1 continuera de fonctionner et l'icône  apparaîtra sur l'afficheur. Le dispositif de chauffage fonctionnera jusqu'à ce que la température de l'eau atteigne la température réglée, après quoi le dispositif de chauffage et la pompe P1 en réglage bas s'éteindront automatiquement.

POUR VÉRIFIER/CHANGER LA TEMPÉRATURE RÉGLÉE

  La dernière température mesurée est constamment affichée sur le tableau de bord. Lorsque vous appuyez sur l'une ou l'autre de ces touches une seule fois, l'afficheur indiquera la température réglée. Appuyez sur l'une des deux touches une seconde fois pour élever ou baisser la température réglée. Après 3 secondes, l'afficheur indiquera encore une fois la dernière température mesurée.

La température peut être réglée de 27 °C (80 °F) à 40 °C (104 °F) en tranches de 1°



REMARQUE IMPORTANTE

Le dispositif de chauffage ne fonctionne que lorsque la pompe 1 est en réglage bas et s'arrête lorsqu'une autre pompe est mise en marche (exception : installations à 3 phases)

FONCTION DES POMPES/JETS

 de gauche à droite sur le tableau du bord – P1, P2

POMPE 1 (P1)

- 1^e appui – met la pompe en réglage bas – l'icône P1  tourne lentement
- 2^e appui – met la pompe en réglage élevé – l'icône P1  tourne plus rapidement
- 3^e appui – la pompe s'éteint – aucune icône n'est affichée lorsque la pompe 1 est arrêtée

Lorsque la pompe P1 fonctionne déjà en réglage bas, le 1^e appui sur la touche  fait directement passer la pompe en réglage élevé.

La pompe 1 démarre automatiquement à chaque période de 30 minutes pour mesurer la température de l'eau (en mode STANDARD seulement – voir FONCTIONS DES MODES), lorsqu'un cycle de filtrage est mis en marche ou lorsqu'une condition de gel est détectée.

Lorsque la pompe 2 ou la soufflerie est manuellement mise en marche, la pompe 1 est automatiquement activée en réglage bas et fonctionne jusqu'à ce que la ou les pompes ou la soufflerie s'arrêtent automatiquement. Si la pompe 2 ou la soufflerie est mise en marche, même brièvement, et qu'elle est ensuite éteinte, la pompe 1 fonctionnera en réglage bas pendant un minimum de 2 minutes.

POMPE 2 (P2)

- 1^e appui – met la pompe en réglage élevé – l'icône P2  tourne rapidement
- 2^e appui – la pompe s'éteint – aucune icône n'est affichée lorsque la pompe 2 est arrêtée.

REMARQUE IMPORTANTE

Pour les systèmes reliés à un service d'alimentation électrique de 16A, la pompe 2 et la soufflerie ne peuvent pas fonctionner simultanément.

ARRÊTS AUTOMATIQUES

P1 réglage élevé, P2 – 15 minutes
P1 réglage bas – 4 heures



CYCLES DE NETTOYAGE

Le cycle de nettoyage débute 30 minutes après que la pompe ou les pompes ou la soufflerie ont été éteintes manuellement ou automatiquement. La pompe 1 en réglage bas et l'ozonateur (en option) continueront de fonctionner pendant une heure.



RÉGLAGE DE L'HORLOGE DU SYSTÈME

La touche  clignote sur le tableau de bord lors de la mise en marche initiale. Ce rappel disparaît une fois que l'horloge est programmée.

Appuyez sur la touche  et ensuite sur la touche  pour entrer dans le mode de programmation.

Pour régler l'heure : Appuyez sur  ou sur  - chaque appui change l'heure par une heure à la fois.

Appuyez sur  pour sauvegarder, et continuez en programmant les minutes.

Pour régler les minutes : Appuyez sur  ou sur  - chaque appui change l'heure par une minute à la fois.

Appuyez sur la touche  encore une fois pour continuer au mode de programmation du cycle de filtrage (voir ci-dessous)

OU

Appuyez sur la touche  pour sortir du mode de programmation.

Pendant le fonctionnement normal, vous verrez l'heure actuelle pendant 3 secondes en appuyant sur la touche.

CYCLES DE FILTRAGE

Une fois que l'horloge du système a été programmée, le système mettra automatiquement en marche la pompe 1 en réglage bas pour filtrer l'eau pendant deux heures, deux fois par jour. Pendant le cycle de filtrage, l'afficheur indiquera *FILTER1* ou *FILTER2*.

RÉGLAGE PAR DÉFAUT EN USINE

'**FILTER 1**' Le système met automatiquement en marche la pompe P1 en réglage bas afin qu'elle fonctionne de 8 heures à 10 heures du matin. L'indicateur DEL FILTER 1 s'allumera pendant le fonctionnement du cycle de filtrage 1.

'**FILTER 2**' Le système met automatiquement en marche la pompe P1 en réglage bas afin qu'elle fonctionne de 20 heures à 22 heures. L'indicateur DEL FILTER 2 s'allumera pendant le fonctionnement du cycle de filtrage 2.



PROGRAMMATION DES CYCLES DE FILTRAGE

Pour changer les réglages par défaut programmés en usine pour le cycle de filtrage



Appuyez sur  ensuite sur  ensuite sur  ensuite sur  en l'espace de trois secondes.

(Vous serez déjà rendu/e à ce point si vous avez appuyé sur la touche  après avoir terminé la séquence RÉGLAGE DE L'HORLOGE DU SYSTÈME)

À ce point, *PROGRAM*, *FILTER 1* et *START TIME* apparaîtront sur l'afficheur



Pour régler l'heure : Appuyez sur  ou sur  - chaque appui change l'heure par une heure à la fois.

Appuyez sur  pour sauvegarder, et continuez en programmant les minutes.



Pour régler les minutes : Appuyez sur  ou sur  - chaque appui change l'heure par 5 minutes à la fois

Appuyez sur  pour sauvegarder et pour poursuivre

À ce point, *PROGRAM*, *FILTER 1* et *END TIME* apparaîtront sur l'afficheur

Pour régler l'heure : Appuyez sur  ou sur  - chaque appui change l'heure par une heure à la fois.

Appuyez sur  pour sauvegarder, et continuez en programmant les minutes

Pour régler les minutes : Appuyez sur  ou sur  - chaque appui change l'heure par 5 minutes à la fois

Appuyez sur  pour sauvegarder et pour poursuivre

À ce point, *PROGRAM*, *FILTER 2* et *START TIME* apparaîtront sur l'afficheur

Réglez l'heure tel qu'indiqué ci-dessous

Appuyez sur  pour sauvegarder et pour poursuivre

À ce point, *PROGRAM*, *FILTER 2* et *END TIME* apparaîtront sur l'afficheur

Réglez l'heure tel qu'indiqué ci-dessous

Appuyez encore une fois sur la touche  pour inscrire les heures du cycle de filtrage dans le système et sortir du mode de programmation.





Le voyant « F1 » du côté gauche du tableau de bord s'allumera pour indiquer que le système est en cycle de filtrage 1.

Le voyant « F2 » du côté gauche du tableau de bord s'allumera pour indiquer que le système est en cycle de filtrage 2.

CYCLE D'ÉPURATION

Le système met automatiquement en marche la pompe 2 pendant 5 minutes et la soufflerie pendant 30 secondes au début de chaque cycle de filtrage pour insuffler de l'eau fraîche et assainir dans les tuyaux.

MODES DE CONTROLE

 Cette touche est utilisée pour faire passer le fonctionnement du spa en mode *STANDARD*, *ECONOMY* ou *SLEEP*. Appuyez sur la touche  pour commencer la programmation des modes et appuyez sur  pour choisir le mode désiré. Le voyant ACL clignotera jusqu'à ce que vous appuyiez encore une fois sur la touche  pour confirmer.



MODE STANDARD

Le système fait automatiquement démarrer la pompe 1 en réglage bas à chaque période de 30 minutes pour mesurer la température de l'eau et maintenir la température réglée. Le mot *STANDARD* et la dernière température mesurée demeurent affichés. La température actuelle de l'eau n'est affichée qu'une fois que la pompe a fonctionné pendant au moins 2 minutes.

MODE ÉCONOMIE

Le système ne se réchauffera jusqu'à la température réglée que pendant les cycles de filtrage. L'afficheur indique le mot *ECONOMY*.

MODE STANDARD-EN-ÉCONOMIQUE

Pendant que le système est en mode économie, appuyez sur la touche  ou la touche  pour que le système s'active en mode standard pendant une heure, après quoi le système reviendra en mode économie. En appuyant sur la touche  pendant ce temps vous remettez le système en mode économie immédiatement.

MODE SOMMEIL

Le système se réchauffera jusqu'à 10 °C (20 °F) de la température réglée que pendant les cycles de filtrage. L'afficheur indique le mot *SLEEP*.

AFFICHEUR À CRISTAUX LIQUIDES (ACL)

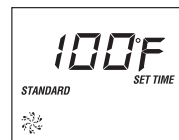

Affiche continuellement l'état du spa. Les icônes indiquent les diverses fonctions et données programmées.

INVERSION ACL

Cette caractéristique vous permet d'inverser l'écran ACL pour une lecture facile dans le spa ou hors du spa. Pour inverser l'affichage,

Appuyez sur  ou  et ensuite sur 





Pour remettre l'écran ACL en position normale (pour le visionnement à partir de l'extérieur du spa), répétez.

FONCTIONS DE VERROUILLAGE DU TABLEAU DE BORD

VERROUILLAGE DE LA TEMPÉRATURE

Le verrouillage de la température vise à prévenir le réglage non-autorisé de la température de l'eau de votre spa. Lorsque le verrou est enclenché, toutes les fonctions automatiques continuent de fonctionner.

Les touches suivantes doivent être appuyées dans les trois secondes l'une de l'autre pour enclencher le verrou :

 ensuite  ensuite P1  ensuite 

DÉVERROUILLAGE DE LA TEMPÉRATURE

Les touches suivantes doivent être appuyées dans les trois secondes l'une de l'autre pour enclencher le verrou :



 ensuite  ensuite P1  ensuite 

Lorsque le verrou est enclenché, le voyant TL du côté gauche du tableau de bord s'illuminera. Seules les touches de la température sur le tableau de bord seront désactivées.

VERROUILLAGE COMPLET DU TABLEAU DE BORD



La fonction de verrouillage du tableau de bord prévient l'usage non autorisé des commandes du spa. Lorsque le verrou est enclenché, toutes les fonctions automatiques continuent de fonctionner.

Les touches suivantes doivent être appuyées dans les trois secondes l'une de l'autre pour enclencher le verrou :

 ensuite P1  ensuite 

DÉVERROUILLAGE DU TABLEAU DE BORD



Les touches suivantes doivent être appuyées dans les trois secondes l'une de l'autre pour enclencher le verrou :

 ensuite P1  ensuite 

Lorsque le verrou est enclenché, le voyant PL du côté gauche du tableau de bord s'illuminera. Toutes les touches du tableau de bord seront désactivées sauf la touche .

ATTENTE/VIDANGE

La caractéristique d'attente/vidange permet au système d'arrêter automatiquement de fonctionner, vous permettant de retirer facilement la cartouche-filtre et de vider le spa en toute sécurité. Les touches suivantes doivent être appuyées dans les 3 secondes l'une de l'autre.

Appuyez sur la touche  et ensuite sur la touche  P2 et l'afficheur fera clignoter le mot :

SBY

Toutes les fonctions s'arrêtent mais la pompe P1 peut être mise en marche en réglage bas (en appuyant sur la touche  P1) pour faciliter la vidange du spa. L'afficheur indiquera *DRN*

Appuyez sur toute touche sauf la touche  P1 pour remettre le système en mode de fonctionnement normal. Pour des directives détaillées, consultez la section VIDANGE DE L'EAU DE VOTRE SPA à la page 44.



ÉCLAIRAGE D'AMBIANCE



ÉQUIPEMENT STANDARD AVEC LENTILLES DE COULEUR

Appuyez sur la touche  sur le tableau de bord pour allumer et éteindre l'éclairage.

ÉQUIPEMENT OPTIONNEL AVEC LED

Appuyez sur la touche  sur le tableau de bord pour lancer les modes d'éclairage DEL suivants. En appuyant à plusieurs reprises sur la touche  en l'espace de trois secondes, vous parcourrez toutes les options de « spectacle de lumières » offerts. Lorsque l'éclairage DEL est éteint pendant plus de 5 secondes et ensuite rallumé, le système recommence le dernier « spectacle de lumières ». Pour une description complète des « spectacles de lumières », voyez la section ÉCLAIRAGE D'AMBIANCE, page 13

Le système éteint automatiquement l'éclairage d'ambiance après 4 heures.

SOUFFLERIE EN OPTION – INSTALLÉE EN USINE



1^e appui – met en marche en réglage élevé – l'icône  s'affiche

2^e appui – met en marche en réglage bas – l'icône  s'affiche

3^e appui – la soufflerie s'éteint – aucune icône n'est affichée lorsque la soufflerie est arrêtée

Le système arrêtera automatiquement la soufflerie après 15 minutes

REMARQUE IMPORTANTE

Pour les systèmes reliés à un service d'alimentation électrique de 16A, la pompe 2 et le souffleur ne peuvent pas fonctionner simultanément.

OZONATEUR EN OPTION

L'ozonateur ne fonctionne que pendant les CYCLES DE FILTRAGE et les CYCLES DE NETTOYAGE. L'affichage indiquera l'icône O3 pendant que l'ozonateur est en marche.

PROTECTION CONTRE LE GEL

Si le senseur de température détecte une chute jusqu'à 7 °C (44 °F) au sein du chauffe-eau, le système met automatiquement en marche la pompe afin de protéger le système contre le gel. La pompe fonctionnera jusqu'à ce que la température atteigne 7,2 °C (45 °F) et continuera de fonctionner pendant quatre minutes additionnelles avant de revenir en mode normal.

MESSAGES POUVANT APPARAÎTRE AU CLAVIER DE COMMANDE

OHH/HTR TEMP LMT/OH/HL (fixe)

Surchauffe – Le spa est mis hors service. Un des senseurs a détecté une température de 48 °C (119 °F) au dispositif de chauffage.

ÉVITEZ D'ENTRER DANS L'EAU ! Retirez la couverture et laissez refroidir l'eau. Réinitialisez le système en appuyant sur toute touche du tableau de bord. Si le spa manque de se réinitialiser, interrompez l'alimentation électrique et appelez votre détaillant.

CAUSES POSSIBLES DE LA SURCHAUFFE

- Cycle de filtrage trop long ou cycles se chevauchant (pompe fonctionnant pendant des périodes prolongées)
- Les poignées des clapets/isolants sont partiellement fermées
- Conditions météorologiques extrêmement chaudes/ températures ambiantes élevées
- Fil de senseur défectueux

OHS/SPA TEMP LMT/OH/HL (clignotant)

Surchauffe – Le spa est mis hors service. Un des senseurs a détecté que l'eau du spa a atteint 44,5 °C (112 °F).

ÉVITEZ D'ENTRER DANS L'EAU ! Retirez la couverture et laissez refroidir l'eau. À 107 °F, le spa devrait se réinitialiser automatiquement. Si le spa manque de se réinitialiser, interrompez l'alimentation électrique et appelez votre détaillant.

CAUSES POSSIBLES DE LA SURCHAUFFE

- Cycle de filtrage trop long ou cycles se chevauchant (pompe fonctionnant pendant des périodes prolongées)
- Les poignées des clapets/isolants sont partiellement fermées
- Conditions météorologiques extrêmement chaudes/ températures ambiantes élevées
- Fil de senseur défectueux

ICE/FREEZE COND

Condition potentielle de gel détectée. Les pompes et la soufflerie se mettront en marche automatiquement lorsque la température chute à 40 °F (4 °C) sans égard au mode du spa.

Sn1/Sn3/Prr

Sn1 Le senseur de haute limite de température ne fonctionne pas (circuit ouvert). Le système de commande du spa est désactivé.

Sn3 Le senseur de température de l'eau ne fonctionne pas (circuit ouvert). Le système de commande du spa est désactivé.

Prr Indique qu'un senseur de haute limite ou de température de l'eau ne fonctionne pas.

SnA/SENSOR A SERVICE REQ

Le spa est mis hors service – le senseur branché dans le port de senseur « A » ne fonctionne pas.

SnB/SENSOR B SERVICE REQ

Le spa est mis hors service – le senseur branché dans le port de senseur « B » ne fonctionne pas.

SNS/SENSOR SYNC

Les senseurs sont déséquilibrés – si l'afficheur du tableau de bord alterne entre la température et SNS, ce problème est possiblement temporaire et se corrigera de lui-même. Le spa s'arrête complètement lorsque le message SNS clignote sur l'afficheur.

HFL/HTR FLOW LOW

Un écart de température important a été détecté entre les senseurs. Ceci pourrait révéler un problème de circulation. Vérifiez l'eau du spa et faites le plein au besoin. Si le niveau d'eau est convenable, assurez-vous que les pompes sont amorcées et que les clapets sont entièrement ouverts.

FLC/FLO/FL (fixe)

Indique que le système perçoit de la pression au manostat pendant que la pompe n'est pas en marche (le commutateur demeure fermé).

CAUSES POSSIBLES :

- La pression statique (poids de l'eau) dans les tuyaux maintient le manostat en état fermé. Ce problème est souvent lié à l'emplacement éloigné de l'équipement.
- Le diaphragme du manostat est enrobé de minéraux à cause d'un manque d'entretien de l'eau du spa

FLO/FLO/FL (clignotant)

Indique que le système ne perçoit pas de pression au manostat pendant que la pompe est en marche (le commutateur demeure ouvert).

CAUSES POSSIBLES :

- Le niveau d'eau du spa peut être trop bas
- Les poignées des clapets/isolants sont partiellement fermées
- Une poche d'air dans la pompe réduit la circulation

LF/LOW FLOW

Le problème de circulation basse persiste – s'affiche lors de la cinquième survenance d'un message HFL pendant une période de 24 heures. Le circuit du dispositif de chauffage est désactivé mais les autres fonctions du spa continuent de fonctionner normalement. Vérifiez l'eau du spa et faites le plein au besoin. Si le niveau d'eau est convenable, assurez-vous que les pompes sont amorcées et que les clapets sont entièrement ouverts. Appuyez toute touche du tableau de bord pour réinitialiser.

MESSAGES POUVANT APPARAÎTRE AU CLAVIER DE COMMANDE (SUITE)

DR / HEATER MAY BE DRY-WILL RETEST SHORTLY
Niveau d'eau inadéquat détecté dans la chambre du dispositif de chauffage – Vérifiez le niveau d'eau du spa et faites le plein au besoin. Si le niveau d'eau est convenable, assurez-vous que les pompes sont amorcées et que les clapets sont entièrement ouverts. Appuyez toute touche du tableau de bord pour réinitialiser.

DRY / HEATER DRY SERVICE REQ
Niveau d'eau inadéquat détecté dans la chambre du dispositif de chauffage – s'affiche lors de la troisième survenance d'un message DR au cours d'une période de 24 heures. Le spa s'arrête complètement lorsque le message DRY clignote sur l'afficheur. Vérifiez l'eau du spa et faites le plein au besoin. Si le niveau d'eau est convenable, assurez-vous que les pompes sont amorcées et que les clapets sont entièrement ouverts. Appuyez toute touche du tableau de bord pour réinitialiser.

PR / PRIMING MODE TAKES 4 MIN
Mode d'amorçage – A lieu lorsque le spa est initialement mis en marche ou lorsque l'alimentation électrique est restaurée après une interruption du courant. Permet l'amorçage des pompes en toute sécurité. Voir les directives d'utilisation M7 pour obtenir tous les détails.

--- / --F / --C
Température inconnue – Une fois que la pompe aura fonctionné pendant 2 minutes, le température actuelle de l'eau sera affichée.

--- / ----
La température actuelle ne s'affiche pas en modes Économie ou Sommeil – Dans ces deux modes, la pompe pourrait demeurer arrêtée pendant des heures entre les cycles de filtrage. Pour voir la température actuelle de l'eau du spa, passez en mode Standard ou mettez la pompe en marche pendant au moins 2 minutes.

SBY / **SBY** / **STANDBY MODE**
Empêche que le système de commande fonctionne automatiquement pendant l'enlèvement de la cartouche-filtre. Appuyez sur toute touche du tableau de bord (sauf la touche P1) pour revenir au mode de fonctionnement normal.

DRN / DRAINING
Permet la vidange facile du spa en utilisant la pompe P1 en réglage bas. N'est accessible qu'en mode d'attente. Appuyez sur toute touche du tableau de bord (sauf la touche P1) pour revenir au mode de fonctionnement normal.

STD / **STANDARD**
Le système fonctionne en mode *STANDARD*. Voir les directives d'utilisation pour obtenir tous les détails.

ECON / **ECONOMY**
Le système fonctionne en mode *ECONOMY*. Voir les directives d'utilisation pour obtenir tous les détails.

SE
Le système fonctionne en mode *STANDARD-IN-ECONOMY*. Voir les directives d'utilisation pour obtenir tous les détails.

SLP / **SLEEP**
Le système fonctionne en mode *SLEEP*. Voir les directives d'utilisation pour obtenir tous les détails.

COOL
Si la température de l'eau du spa atteint un niveau de 7 °C (20 °F) plus froid que la température réglée, le système active automatiquement le dispositif de chauffage pour protéger le spa contre le gel. Cette fonction est normale – aucun correctif n'est nécessaire.

OPÉRATION DES JETS ET CARACTÉRISTIQUES

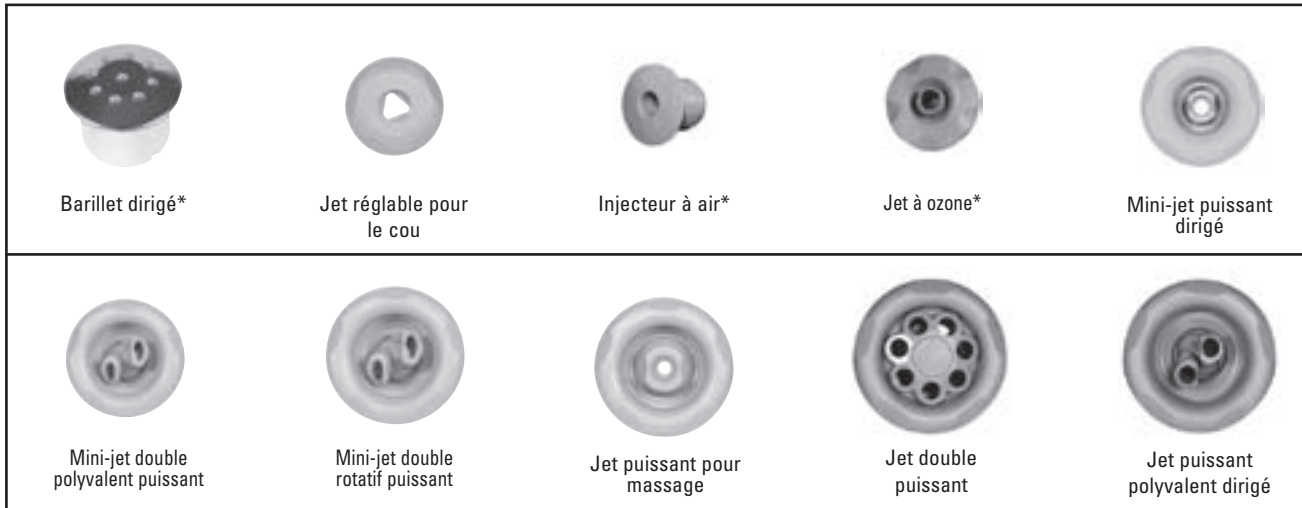

* jets non-réglables

RÉGLAGE DU DÉBIT D'EAU

Votre spa HydroPool est doté d'une fonction de réglage du débit d'eau sur certains jets d'hydrothérapie.

Pour réduire le débit : agrippez le rebord externe du jet et tournez-le dans le sens des aiguilles d'une montre d'environ ¼ de tour. Lorsqu'il s'arrête, le jet est fermé et le débit d'eau est restreint.

Pour augmenter le débit : à partir de la position fermée, faites tourner le jet dans le sens contraire des aiguilles d'une montre d'environ ¼ de tour. Lorsqu'il s'arrête, le jet est ouvert et le débit d'eau maximum est atteint. Ne tentez pas de tourner le jet au-delà de ce point : cela vous ferait dévisser le jet de son culot interne.

RÉGLAGE DU DÉBIT D'AIR

Votre spa HydroPool est doté d'une fonction de réglage du débit d'air sur certains jets d'hydrothérapie.

Pour réduire le débit : tournez la poignée de commande de l'air dans le sens des aiguilles d'une montre. Lorsqu'elle s'arrête, l'entrée d'air est fermée et le débit d'air est restreint.

Pour augmenter le débit : tournez la poignée de commande de l'air dans le sens contraire des aiguilles d'une montre. Lorsqu'elle s'arrête, le débit d'air est entièrement ouvert.

Pour une efficacité de fonctionnement maximale, les commandes d'air doivent demeurer fermées lorsque vous n'utilisez pas le spa.

Lorsque les spas HydroPool sont expédiés de l'usine, tous les jets sont en position ouverte.

INTERCHANGEABILITÉ DES JETS

Cette superbe fonction vous permet de personnaliser les jets de votre spa HydroPool en fonction de vos besoins particuliers en matière d'hydrothérapie. Des jets de taille et de dimension semblables peuvent être échangés les uns avec les autres. Si vous désirez, par exemple, remplacer un jet double rotatif par un jet simple trou ou un mini-jet double trou rotatif un mini-jet simple trou.



ENLÈVEMENT ET REMPLACEMENT DES JETS

JET POLYVALENT/MINI-JET DIRIGÉ ET JET DOUBLE ROTATIF
JET PUISSANT POUR MASSAGE ET JET DOUBLE ROTATIF

ENLÈVEMENT :

- Tourner le jet de son culot dans le sens contraire des aiguilles d'une montre et retirez-le. Une fois en butée forcer pour enlever le jet.

RÉINSTALLATION :

- Pressez le jet dans son culot jusqu'à ce qu'il s'enclenche en place, en vous assurant que la tige carrée à l'arrière du jet s'aligne avec la rainure du rebord du culot.



VANNE DE DÉRIVATION

Si votre spa HYDROPOOL est muni d'une vanne de dérivation, celle-ci vous permet de diriger le débit d'eau de façon à hausser la puissance du jet au SIÈGE CAPITAINE ou au SIÈGE BAQUET ou à une combinaison des deux. Tournez simplement la vanne vers la gauche ou la droite.

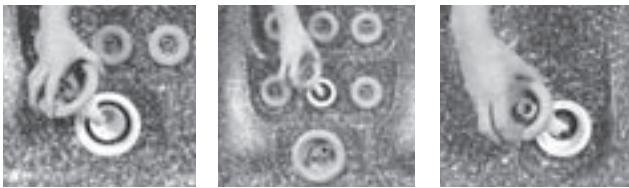
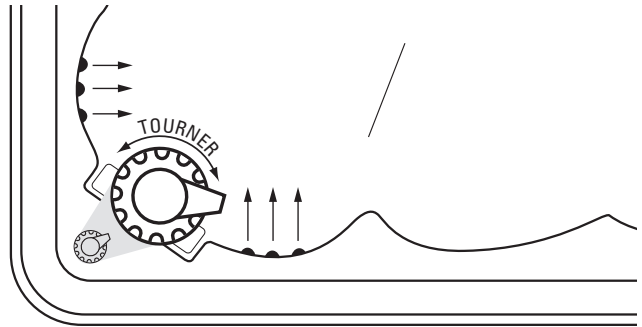

LECTEUR CD AM/FM HYDROPOOL EN AMBIOPHONIE

APERÇU DES COMMANDES

1. Réglage du volume
2. Sourdine
3. Mise en marche/arrêt
4. Source
5. Récepteur infrarouge
6. Boutons de préréglage 1 – 6
7. Ouverture du panneau avant
8. Afficheur
9. Réglage de l'horloge
10. Local
11. Balayage
12. Bande de fréquence
13. Syntoniser/rechercher vers le haut
14. Syntoniser/rechercher vers le bas
15. Disque +
16. Auto
17. Disque -
18. Répéter le CD
19. Lecture aléatoire du CD
20. Audio
21. Intro du CD

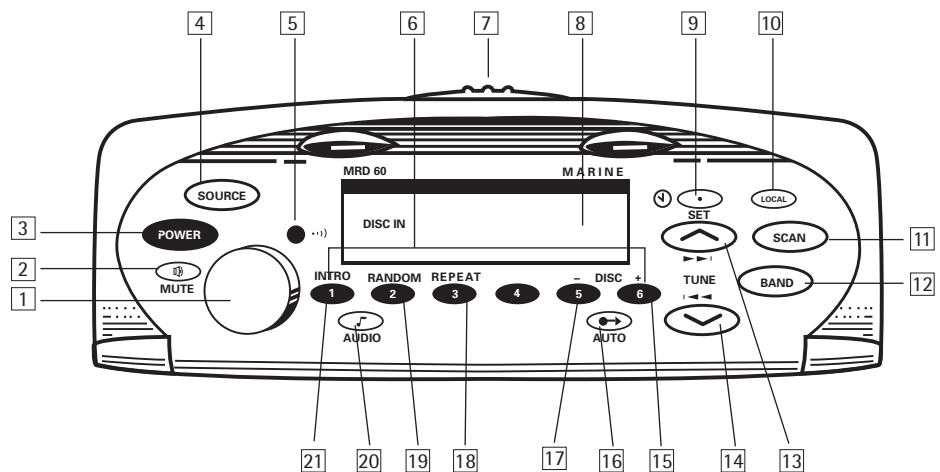

LECTEUR CD AM/FM HYDROPOOL EN AMBIOPHONIE

Vidéo - - - - ->
 Audio ······>
 Antenne - ·····>

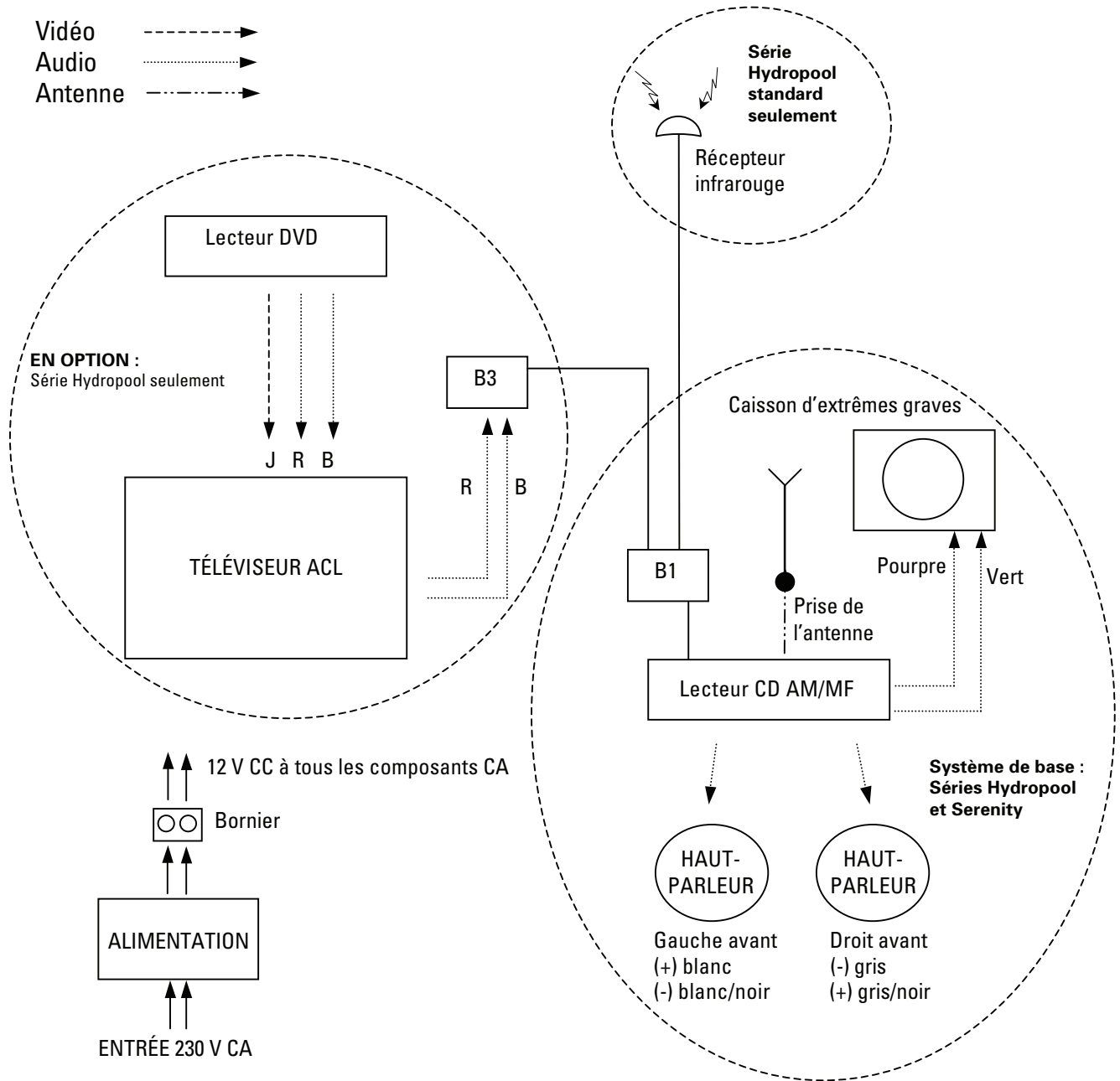

COMMANDES DU LECTEUR CD AM/FM

GÉNÉRALITÉS

MISE EN MARCHÉ/ARRÊT

- 1 Appuyez une seule fois sur la touche **POWER** du système ou de la télécommande IR pour mettre le système en marche et appuyez-la une seule fois pour arrêter le système.

OUVERTURE ET FERMETURE DU PANNEAU AVANT

- 1 **OUVERTURE** : Placez le pouce sur la touche d'ouverture du panneau avant et le majeur sur la saillie du panneau avant. Pressez fermement la touche tout en tirant délicatement le panneau avant
- 2 **FERMETURE** : Repliez le panneau avant et pressez-le fermement jusqu'à ce que vous entendiez un « clic »
- 3 Sauf lorsque vous changez le CD, assurez-vous que le panneau avant est fermé en tout temps pour prévenir que de l'eau pénètre dans le système et l'endommagement

SÉLECTION DE LA SOURCE D'ENTRÉE

- 1 Appuyez sur la touche **SOURCE** pour passer tour à tour parmi chacune des sources disponibles : La séquence est : TUNER -> CD -> AU-1
- 2 Si un CD n'est pas présent dans le lecteur, la source « CD » n'apparaîtra pas. La séquence est : TUNER -> AU-1

HORLOGE

VISUALISER L'HORLOGE

- 1 Appuyez sur la touche **SET** pour basculer l'affichage de l'horloge au mode radio et vice-versa. Le système affichera automatiquement l'horloge lorsque les commandes de la radio ne sont pas utilisées

RÉGLAGE DE L'HORLOGE

- 1 Appuyez et tenez enfoncée la touche **SET** pendant 2 secondes, jusqu'à ce que le premier chiffre de l'heure commence à clignoter
- 2 Utilisez les touches **TUNE/SEEK-UP** ou **TUNE/SEEK-DOWN** pour régler l'heure. Pendant le réglage de l'horloge, remarquez la présence de l'indicateur AM/PM à gauche
- 3 Appuyez sur **SET** de nouveau pour régler les minutes. Réglez, comme ci-dessus.
- 4 Appuyez sur la touche **SET** une dernière fois pour sauvegarder les réglages et terminer le réglage de l'heure
- 5 Le système reviendra automatiquement en mode horloge et l'heure apparaîtra trois secondes plus tard

COMMANDES AUDIO

RÉGLAGE DU VOLUME

- 1 Réglez le volume du lecteur CD/radio AM/FM et celui du téléviseur et du lecteur DVD
- 2 Faites tourner le bouton du **VOLUME** pour hausser ou baisser le volume (0-31)
- 3 Le réglage actuel du volume est momentanément affiché

SOURDINE

- 1 Appuyez une seule fois sur la touche **MUTE** pour mettre l'audio en sourdine. Le mot « MUTE » clignotera sur l'afficheur
- 2 Appuyez sur la touche **MUTE** encore une fois ou faites tourner le bouton du volume pour remettre l'audio en marche

NIVEAU DES GRAVES

- 1 Appuyez sur la touche **AUDIO** jusqu'à ce que « BAS » figure sur l'afficheur
- 2 Faites tourner le bouton du **VOLUME** pour régler les graves. « C-0 » indique un réglage neutre des graves (préréglage par défaut). « -2 » à « -12 » indique des graves réduites. « +2 » à « +12 » indique des graves plus élevées.
- 3 Le système reviendra automatiquement en mode volume si rien n'est changé pendant 3 secondes

NIVEAU DES AIGÜES

- 1 Appuyez sur la touche **AUDIO** jusqu'à ce que « TRE » figure sur l'afficheur
- 2 Faites tourner le bouton du **VOLUME** pour régler les aiguës. « C-0 » indique un réglage neutre des aiguës (préréglage par défaut). « -2 » à « -12 » indique des aiguës réduites. « +2 » à « +12 » indique des aiguës plus élevées.
- 3 Le système reviendra automatiquement en mode volume si rien n'est changé pendant 3 secondes

RÉGLAGE DE L'ÉQUILIBRE

- 1 Appuyez sur la touche **AUDIO** jusqu'à ce que « BAL » figure sur l'afficheur
- 2 Faites tourner le bouton du **VOLUME** pour régler l'équilibre. « C-0 » indique un équilibre sonore au centre (préréglage par défaut). « R1 » à « R15 » indique un équilibre sonore vers la droite. « L1 » à « L15 » indique un équilibre sonore vers la gauche
- 3 Le système reviendra automatiquement en mode volume si rien n'est changé pendant 3 secondes

COMMANDES DU LECTEUR CD AM/FM

RÉGLAGE DE L'ATTÉNUATEUR

- 1 Appuyez sur la touche **AUDIO** jusqu'à ce que « FADE » figure sur l'afficheur
- 2 Faites tourner le bouton du **VOLUME** pour régler l'atténuation. « C-0 » indique une atténuation sonore au centre (préréglage par défaut). « R1 » à « R15 » indique une atténuation sonore vers l'arrière. « F1 » à « F15 » indique une atténuation sonore vers la gauche.
- 3 Le système reviendra automatiquement en mode volume si rien n'est changé pendant 3 secondes

FONCTIONS RADIO

Appuyez sur la touche **SOURCE** pour choisir le mode Radio. La fréquence de la station s'affichera

SÉLECTION DE LA BANDE ET SAUVEGARDE DES PRÉRÉGLAGES

- 1 Appuyez sur la touche **BAND** pour passer tour à tour parmi les cinq groupes de bandes de fréquence. La séquence est : FM1 -> FM2 -> FM3 -> AM1 -> AM2. Chaque bande peut conserver jusqu'à 6 préréglages distincts, pour un total de 18 préréglages MF et 12 préréglages AM
- 2 Pour programmer un préréglage : Syntonisez la station désirée, appuyez et tenez enfoncée pendant 2 secondes la touche numérique que vous voulez utiliser pour sauvegarder ce préréglage. « PX », où X représente le numéro du préréglage, s'affichera dans le coin inférieur droit de l'afficheur (p. ex. P6)
- 3 Si l'alimentation électrique du spa est interrompue, ou si vous appuyez sur le commutateur de réinitialisation, les stations préréglées devront être programmées de nouveau

PROGRAMMATION AUTOMATIQUE DES PRÉRÉGLAGES

- 1 Pour programmer automatiquement les préréglages de stations : Appuyez sur une touche de préréglage (1-6) – le système commencera la séquence de programmation à cette touche de préréglage particulière
- 2 Tenez enfoncée la touche **AUTO** pendant 2 secondes ou jusqu'à ce que débute la séquence de programmation
- 3 La première touche de préréglage, et les touches de préréglage suivantes, jusqu'à P6, seront programmées tour à tour à la prochaine station disponible
- 4 Une fois que le cycle se termine, le système demeurera en mode de balayage des préréglages (voir FONCTION DE BALAYAGE DES STATIONS PRÉRÉGLÉES) et continuera de balayer les préréglages programmés jusqu'à ce que vous appuyez sur la touche **AUTO**
- 5 Pour ne choisir que les stations dont le signal est puissant, appuyez sur la touche **LOCAL**
- 6 Les 18 préréglages FM et les 12 préréglages AM peuvent être sauvegardés en séquence en appuyant sur la touche **BAND** pour passer au nouveau groupe de bande (p. ex. si vous avez commencé par préréglage la bande FM1, vous passerez à la bande FM2 en appuyant sur la touche **BAND**) et continuer la programmation automatique

RECHERCHE ET SYNTONISATION MANUELLE

- 1 Appuyez sur la touche **TUNE/SEEK-UP** ou **TUNE/SEEK-DOWN** une fois pour automatiquement passer à la prochaine station dont le signal est puissant, vers le haut ou vers le bas (recherche automatique)
- 2 Pour trouver manuellement le signal d'une station, appuyez et tenez enfoncée la touche **TUNE/SEEK** pendant 2 secondes. En tenant la touche enfoncée, vous monterez ou descendrez dans les fréquences manuellement
- 3 Après avoir atteint la fréquence désirée, relâchez la touche **TUNE/SEEK**. Le système demeure en mode de réglage manuel pendant 3 secondes après la relâche de la dernière touche, et ce, afin que vous puissiez raffiner votre réglage en appuyant quelques fois de plus sur la touche
- 4 Après 3 secondes, le système retourne en mode de recherche automatique

FONCTION DE BALAYAGE

- 1 Choisissez tout groupe de bande FM ou AM et appuyez sur **SCAN** pour entendre quelques secondes de chaque station. L'afficheur clignotera et le système passera automatiquement au signal de la prochaine station pour quelques secondes, et ensuite à la prochaine, et ainsi de suite. Pour arrêter le balayage et continuer d'écouter la station actuellement syntonisée, appuyez encore une fois sur la touche **SCAN**
- 2 La radio demeure en mode de balayage jusqu'à ce que vous appuyiez encore une fois sur la touche **SCAN** ou sur l'une des touches **TUNE/SEEK**

BALAYAGE DES STATIONS PRÉRÉGLÉES

- 1 Choisissez tout groupe de bande FM ou AM et appuyez sur **AUTO** pour entendre quelques secondes de chaque station préréglée. L'afficheur fera clignoter le numéro de station préréglée (p. ex. P4) et le système passera automatiquement au signal de la prochaine station préréglée pour quelques secondes, et ensuite à la prochaine, et ainsi de suite. Pour arrêter le balayage et continuer d'écouter la station actuellement syntonisée, appuyez encore une fois sur la touche **AUTO**
- 2 La radio demeure en mode de balayage des stations préréglées jusqu'à ce que vous appuyez encore une fois sur la touche **AUTO** ou sur l'une des touches de préréglage

FONCTION LOCALE/À DISTANCE

- 1 Appuyez sur la touche **LOCAL** pour choisir entre le mode de stations locales et le mode « toute station » (par défaut). Lorsque le mot « LOCAL » est affiché, seuls les signaux les plus puissants sont captés en mode **RECHERCHE** ou **BALAYAGE**.
- 2 En mode par défaut (lorsque « LOCAL » n'apparaît pas sur l'affichage), toutes les stations utilisables avec une puissance suffisante des signaux seront choisies en mode **RECHERCHE** ou **BALAYAGE**

COMMANDES DU LECTEUR CD

FONCTIONS DU LECTEUR CD

INSÉRER, FAIRE JOUER ET ÉJECTER UN CD

- 1 Pour insérer un CD : Ouvrez le panneau avant et insérez le CD dans la fente, étiquette orientée vers le haut. Le CD sera tiré à l'intérieur du lecteur. Fermez le panneau avant. Le système passera automatiquement en mode CD et le symbole « DISC IN » apparaîtra sur l'afficheur pour indiquer qu'un CD est dans le lecteur.
- 2 Pour faire jouer un CD : La lecture du CD commencera immédiatement. L'afficheur indiquera le numéro de la piste actuellement entendue et la durée de lecture de la piste. Un disque rotatif en 3-D figurera aussi sur l'afficheur pour indiquer qu'un CD joue actuellement
- 3 Pour retirer un CD : ouvrez le panneau avant et appuyez sur la touche CD ▲ (éjection) du côté gauche du panneau avant. Retirez le CD du lecteur et refermez le panneau.

MISE EN GARDE : vous entendrez un « clic » qui indique que le panneau avant a bien été fermé pour éviter que de l'eau y pénètre et endommage votre système

CHANGEMENT DE PISTE D'UN CD ET RECHERCHE DE MUSIQUE

- 1 Pour passer à la prochaine piste : appuyez une seule fois sur la touche TUNE/SEEK-UP et le compteur de piste avancera d'une seule piste. À l'atteinte de la dernière piste du CD, le prochain appui sur la touche vous ramènera à la première piste

- 2 Pour défiler rapidement vers l'avant ou l'arrière parmi les pistes : Appuyez et tenez enfoncée la touche TUNE/SEEK-UP ou TUNE/SEEK-DOWN. En relâchant la touche, le processus s'arrêtera et la lecture commencera à partir de ce point
- 3 Pour revenir au début de la piste actuellement entendue : appuyez une fois sur la touche TUNE/SEEK-DOWN en tout temps pendant la lecture de la piste. En appuyant sur la touche TUNE/SEEK-DOWN une deuxième fois en l'espace d'une seconde, vous reviendrez à la piste précédente

INTRO, BALAYAGE, LECTURE ALÉATOIRE ET RÉPÉTITION

- 1 Balayage intro : appuyez sur la touche INTRO pour choisir le mode de balayage et « SCN » apparaîtra du côté gauche de l'afficheur. Vous entendrez les 10 premières secondes de chaque piste du CD. Pour sortir du mode de balayage, appuyez sur la touche INTRO une deuxième fois ou sur la touche TUNE/SEEK-UP ou TUNE/SEEK-DOWN
- 2 Lecture aléatoire : appuyez sur la touche RANDOM pour faire jouer les pistes du CD en ordre aléatoire. « RDM » apparaîtra du côté gauche de l'afficheur. Pour quitter le mode de lecture aléatoire, appuyez une deuxième fois sur la touche RANDOM
- 3 Répétition : appuyez sur la touche REPEAT pour entendre de nouveau la piste en cours de lecture. « RPT » apparaîtra du côté gauche de l'afficheur. Pour quitter le mode de répétition, appuyez une deuxième fois sur la touche REPEAT

MISE AU POINT DE L'EAU DU SPA – APERÇU

QUELQUES POINTS IMPORTANTS

- La fiabilité et la longévité de l'équipement de fonctionnement de votre spa sont directement liées à la façon dont vous entretenez la qualité de l'eau !
- Il est important de TOUJOURS observer les directives précisées sur le contenant de produits chimiques.
- Le volume restreint de l'eau dans votre spa est facilement affecté par des facteurs externes comme de l'huile, des lotions, la transpiration et les produits chimiques. Il est d'une importance absolue que vous prodiguez à votre spa tous les soins requis pour avoir une eau propre, sûre et bien équilibrée afin de prévenir les dommages prématurés et(ou) les pannes (dus à la corrosion/calcifaction) de l'équipement de fonctionnement. Le maintien de l'équilibre chimique de l'eau de votre spa est simple mais extrêmement important. L'eau chaude négligée donne lieu à une propagation rapide des bactéries.
- Le contenu en minéraux de l'eau du spa augmente suite à l'évaporation de l'eau, à cause des agents d'assainissement et autres produits chimiques. Si la concentration minérale, particulièrement celle du calcium, devient trop élevée, les minéraux s'accumuleront littéralement sur les parois, les tuyaux, les jets, le filtre et les éléments chauffants du spa.
- Il est important que la teneur en pH soit vérifiée régulièrement et maintenue dans l'échelle recommandée dans le tableau SOMMAIRE DE MISE AU POINT DE L'EAU DE VOTRE SPA à la page 40.

- Il est également très important que l'alcalinité totale (TA) – qui décrit l'aptitude qu'a l'eau de résister aux changements du pH – soit maintenue dans l'échelle recommandée indiquée à la page suivante.



- Les défauts du dispositif de chauffage ou d'autres composantes découlant d'un mauvais maintien des niveaux de pH et d'alcalinité totale ne sont pas couvertes par la garantie.
- Même si deux spas identiques sont placés pratiquement côte à côte, leurs exigences d'entretien seront différentes, en fonction de facteurs comme :
 - Poids des baigneurs
 - Fréquence d'usage/nombre de baigneurs
 - Réactions chimiques corporelles différentes
 - Soleil ou ombre
 - Température

C'est pour ces raisons qu'il est important d'adopter de bonnes habitudes d'entretien du spa dès le départ et de suivre les procédures recommandées par le détaillant pour l'entretien de l'eau.

Votre détaillant HydroPool vous donnera plus de détails au sujet de la méthode qu'il recommande.

GLOSSAIRE DES PRINCIPAUX TERMES LIÉS À L'ENTRETIEN DE L'EAU

- 1 **CHLORE** – le chlore, en granules ou en tablettes, est un oxydant et un agent biocide. Il est très efficace et agit rapidement. Le niveau de résidu de chlore recommandé est de 1,0 à 3,0 mg/l
- 2 **CHLORAMINES** – un composé qui est formé lorsque le chlore se combine avec l'azote ou l'ammoniac présents dans l'eau. Si elles sont mal contrôlées, les chloramines peuvent causer l'irritation des yeux et de la peau et se révèlent par une forte odeur de chlore.
- 3 **BROME EN UNE PARTIE** – également offert en granules ou en tablettes, il s'agit d'un autre type d'oxydant et d'agent biocide. Le brome est introduit dans l'eau du spa par l'entremise d'un brominateur. Le niveau de résidu de brome recommandé est de 2,0 à 4,0 mg/l.
- 4 **BROME EN DEUX PARTIES** – comporte une composante liquide ou solide ajoutée manuellement dans l'eau chaque semaine et une composante granulée ajoutée au quotidien ou lorsque le spa est utilisé.
- 5 **BROMAMINES** – celles-ci se forment lorsque le brome détruit toute matière organique porteuse d'azote. Au contraire des chloramines, les bromamines ne causent pas l'irritation des yeux mais, si elles sont mal contrôlées, elles donnent lieu à une odeur désagréable.
- 6 **CHOC** – cette pratique consiste à ajouter un agent oxydant à l'eau du spa pour détruire l'ammoniac et les contaminants azotés et organiques (chloramines et bromamines).
- 7 **pH** – valeur logarithmique exprimant l'acidité relative ou l'alcalinité d'une substance (comme l'eau d'un spa) telle qu'indiquée par la concentration en ions hydrogènes. Le pH est exprimé sous forme de chiffre sur une échelle de 0 à 14 où 0 est l'état le plus acide, 7 est neutre, 7 à 14 est alcalin et 14 le plus alcalin. L'échelle idéale pour l'eau de votre spa est de 7,4 à 7,6 mg/l.
- 8 **SOLUTION DE HAUSSE DU pH** – pour hausser le niveau de pH dans l'eau.
- 9 **SOLUTION DE BAISSSE DU pH** – pour réduire le niveau de pH dans l'eau.
- 10 **ALCALINITÉ TOTALE (TA)** – quantité de composés de carbonate, de bicarbonate et d'hydroxydes dans l'eau pour déterminer l'aptitude qu'a l'eau de résister aux changements de pH. Aussi appelée « capacité de tamponnage ».
- 11 **SOLUTION DE HAUSSE DE L'ALCALINITÉ** – hausse l'alcalinité
- 12 **DURETÉ CALCIQUE** – la part « calcium » de l'alcalinité totale représente de 70 à 75 % de la dureté totale. La concentration de calcium détermine si l'eau est douce (trop peu de calcium) ou dure (trop de calcium).
- 13 **SOLUTION DE HAUSSE DU CALCIUM** – hausse le niveau de calcium.
- 14 **MATIÈRES TOTALES DISSOUTES (MTD)** – une mesure de la quantité totale de matière dissoute dans l'eau (calcium, carbonates, bicarbonates, magnésie, composés métalliques, etc.)
- 15 **AGENTS SÉQUESTRANTS (CONTRÔLEURS DE TACHES ET DE TARTRE)** – préviennent que les métaux et minéraux dissous dans l'eau du spa attaquent la coque du spa et protègent les composantes de l'équipement de fonctionnement.
- 16 **AGENT ANTIMOUSSE** – élimine l'accumulation de mousse sur la surface de l'eau. Dans l'hypothèse la plus optimiste, cette solution est temporaire seulement car un excès de mousse révèle une mauvaise mise au point de l'eau (habituellement, une haute teneur en résidus organiques et/ou une teneur en pH élevée).
- 17 **NETTOYEUR DE CARTOUCHE-FILTRE** – élimine la graisse et nettoie les cartouches-filtre.
- 18 **OZONATEUR** – l'ozonateur produit de l'ozone (une molécule gazeuse composée de trois atomes d'oxygène) à injecter dans l'eau en vue d'oxyder les contaminants qui s'y trouvent.
- 19 **TROUSSE D'ANALYSE** – cette trousse est utilisée pour vérifier les résidus chimiques et exigences de l'eau. La trousse peut être sous forme de bandelettes tournesol ou de gouttes liquides.
- 20 **mg/l** – abréviation de « milligrammes par litre », l'unité de mesure pour analyses chimiques indiquant les parties, selon la quantité par litre d'eau. Cette mesure est essentiellement identique à la mesure p.p.m., « parties par million ».

SOMMAIRE DE MISE AU POINT DE L'EAU DE VOTRE SPA*

AGENT D'ASSAINISSEMENT	MIN	IDÉAL	MAX
Chlore	1,0	3,0 - 5,0	10,0
Brome	2,0	3,0 - 5,0	10,0
PRODUITS CHIMIQUES			
PH	7,2	7,4 - 7,6	7,8
Alcalinité totale (TA)	80	80 - 120	180
**Matières totales dissoutes (MTD)	300	1 000 - 2 000	3 000
Dureté calcique	150	200 - 400	500 - 1 000

* Le National Spa & Pool Institute recommande ces niveaux pour les spas à domicile

** MTD organiques

INDICES D'UNE MAUVAISE MISE AU POINT DE L'EAU

EAU TROUBLE

L'eau trouble peut être causée par :

- une quantité excessive de matières solides dissoutes, ce qui exige une vidange partielle ou complète du spa ;
- un niveau insuffisant d'agent désinfectant ;
- un niveau incorrect de pH devant être équilibré ;
- des particules en suspension dans l'eau, ce qui exige un nettoyage du filtre ;
- une durée de filtrage insuffisante.

FORMATION DE MOUSSE

La formation de mousse se produit avec l'agitation des solides dissous. Ceci peut être causé par une accumulation de sous-produits chimiques dans l'eau, par les gens qui manquent de prendre une douche avant d'utiliser le spa, par les lotions appliquées au corps, etc. Pour corriger la situation, ajoutez une petite quantité d'agent antimousse et mettez les jets en marche pour faire circuler l'eau. Dans l'hypothèse la plus optimiste, cette solution est temporaire seulement car un excès de mousse révèle une mauvaise mise au point de l'eau. Dans des cas extrêmes, vous aurez peut-être à vider le spa et à nettoyer le filtre.

IRRITATION DE LA PEAU

La plupart des irritations de la peau sont causées par une teneur trop élevée ou insuffisante en pH. Analysez l'eau et équilibrez le pH. Si l'irritation se poursuit, consultez votre médecin.

TECHNOLOGIE DE DÉCHARGE D'OZONE CORONA

Tous les spas HydroPool^{MC} sont préparés en usine pour s'adapter à un ozoneur. L'ozoneur HydroPool^{MC} Corona Discharge est considéré comme le plus évolué du point de vue technologique dans le marché, permettant une plus longue durée de contact avec l'eau du spa pour ainsi réduire la consommation de produits chimiques et obtenir une eau plus claire et plus propre.

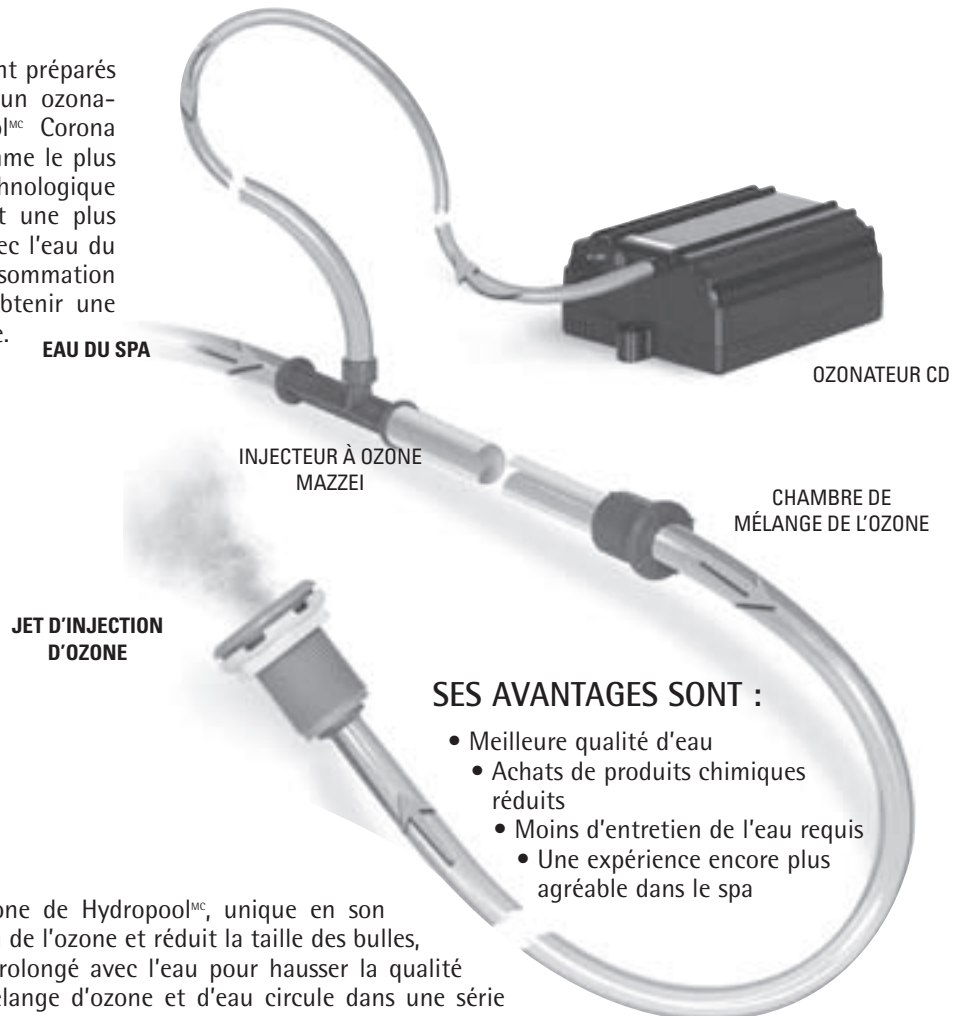

SES AVANTAGES SONT :

- Meilleure qualité d'eau
- Achats de produits chimiques réduits
- Moins d'entretien de l'eau requis
- Une expérience encore plus agréable dans le spa

Le système d'injection d'ozone de HydroPool^{MC}, unique en son genre, maximise la dispersion de l'ozone et réduit la taille des bulles, ce qui permet un contact prolongé avec l'eau pour hausser la qualité et la pureté de l'eau. Le mélange d'ozone et d'eau circule dans une série de tubes où l'ozone est « décomposé » en bulles encore plus petites avant d'être mélangé de nouveau avec l'eau et réduire le dégagement de gaz qui survient souvent avec les autres systèmes d'ozone.

PROCÉDÉ D'ENTRETIEN SUGGÉRÉ DE L'EAU



POUR DÉTERMINER LE DOSAGE EXACT À UTILISER, OBSERVEZ TOUJOURS LES DIRECTIVES INDIQUÉES SUR L'ÉTIQUETTE DES PRODUITS CHIMIQUES UTILISÉS

REPLISSAGE INITIAL

- 1 Assurez-vous que l'eau circule bien dans le spa
- 2 Ajoutez un agent séquestrant (contrôleur de taches et de tartre). Permettez à l'eau de circuler pendant une heure avant d'ajouter quoi que ce soit d'autre à l'eau du spa
- 3 Ajoutez un agent de choc/oxydant
- 4 Ajoutez les tablettes d'agent d'assainissement (brome ou chlore) au distributeur
- **Distributeur intégré** : si votre spa HydroPool est doté de distributeur de brome/chlore intégré en option (se trouvant dans le couvercle du boîtier de la cartouche-filtre), consultez la section **CARTOUCHE-FILTRE** – p. 43 pour obtenir plus de détails sur l'enlèvement et la réinstallation du couvercle. Une fois le couvercle enlevé, vous remarquerez un tube transparent de 2,5 cm (1 po) à partir de l'envers du couvercle. Dévissez l'assemblage de la soupape à l'autre extrémité du tube et ajoutez 5 ou 6 tablettes. Évitez de trop remplir le distributeur : son rendement pourrait être affecté. Initialement, réglez le distributeur à « 5 » et laissez circuler l'eau pendant 3 à 4 heures avant d'en faire l'analyse. Réglez ensuite le distributeur au niveau plus élevé ou plus bas au besoin

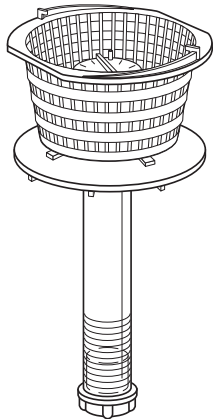

- **Distributeur flottant** : comme ci-dessus, ajoutez 6 ou 7 tablettes. Initialement, réglez le distributeur à « 5 » et laissez circuler l'eau pendant 3 à 4 heures avant d'en faire l'analyse.

Les tablettes viendront à se dissoudre sur une période de 10 à 14 jours, selon le réglage choisi et selon l'usage du spa.

- 5 Analysez la teneur en pH et l'alcalinité totale et ajustez-les au besoin

CHAQUE JOUR

- 1 Analysez l'eau et au besoin, ajoutez l'agent de choc
- 2 Assurez le maintien d'un bon niveau d'eau

CHAQUE SEMAINE

- 1 Analysez la teneur en pH et l'alcalinité. Ajustez-les au besoin
- 2 Faites le plein du distributeur de produits chimiques
- 3 Ajoutez l'agent séquestrant (contrôleur de taches et de tartre)
- 4 Retirez la cartouche-filtre, rincez-la avec le tuyau de jardin et remettez-la en place (voir la section **CARTOUCHE-FILTRE** à la page 43)
- 5 Retirez et nettoyez le panier de l'écumoire (voir la section **NETTOYAGE DU PANIER DE L'ÉCUMOIRE**)
- 6 Ajoutez l'agent de choc/agent oxydant

MENSUELLEMENT

- 1 Faites tremper la cartouche-filtre dans une solution de nettoyage pour cartouches-filtre. Rincez à fond et, si possible, laissez sécher le filtre avant de le remettre en place. HydroPool recommande l'achat d'un deuxième filtre afin d'en avoir un prêt à installer pendant que vous nettoyez l'autre.

TRIMESTRIELLEMENT

- 1 Videz le spa au moins une fois par trimestre et nettoyez la surface de la coque en acrylique avec un nettoyant non-abrasif conçu spécialement pour les surfaces en acrylique (voir les sections **CHANGEMENT DE L'EAU DE VOTRE SPA** et **VIDANGE DE L'EAU DE VOTRE SPA** – page 44)

CONSIGNES DE SÉCURITÉ EN MATIÈRE DE PRODUITS CHIMIQUES

- Évitez de mélanger les produits chimiques entre eux avant de les verser dans l'eau du spa.
- N'ajoutez à l'eau du spa qu'un seul produit chimique à la fois.
- Ajoutez toujours les produits chimiques à l'eau et non pas l'inverse.
- Les produits chimiques peuvent être corrosifs – manipulez-les avec soin et rangez-les dans un endroit frais et sombre.
- Évitez de fumer près des produits chimiques – la plupart d'entre eux est inflammable.
- Nettoyez immédiatement tout produit chimique renversé.
- Gardez sous la main le numéro de téléphone d'un « CENTRE ANTIPOISON » en cas d'urgence.
- Gardez les produits chimiques hors de la portée des enfants.
- Portez des lunettes de sûreté et des gants lors de la manutention de produits chimiques

NETTOYAGE DU PANIER DE L'ÉCUMOIRE

- 1 Activez le mode « ATTENTE/VIDANGE »
- 2 Retirez le panier de l'écumoire en le faisant tourner dans le sens contraire des aiguilles d'une montre et en le tirant
- 3 Retirez les débris dans le panier. (Remarque : évitez de frapper le panier contre quelque objet pour éliminer les débris – ceci pourrait endommager le panier)
- 4 Remettez le panier en place en l'insérant dans l'ouverture du filtre et en le faisant tourner dans le sens des aiguilles d'une montre
- 5 Sortez le système du mode « ATTENTE/VIDANGE » et, lorsque la pompe commence à fonctionner, surveillez le débit d'eau dans le déversoir télescopique de l'écumoire pour vous assurer qu'il flotte librement

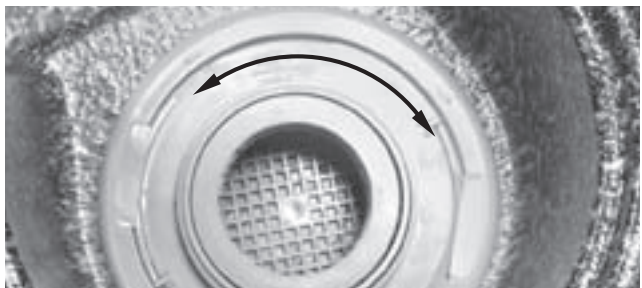

CARTOUCHE-FILTRE

La cartouche-filtre doit être nettoyée à chaque période de deux à quatre semaines, selon l'usage. Voici quelques symptômes indiquant que la cartouche-filtre doit être nettoyée :

- Réduction de la puissance des jets
- Eau grise et trouble
- Bruit de casse dans la pompe ou le filtre
- Élément chauffant ne fonctionnant plus

ENLÈVEMENT

- 1 Activez le mode « ATTENTE/VIDANGE »
- 2 Retirez le panier de l'écumoire en le faisant tourner dans le sens contraire des aiguilles d'une montre et en le tirant
- 3 Tirez l'élément de la cartouche-filtre vers le haut, hors du boîtier

NETTOYAGE

- 5 Avec un tuyau de jardin muni d'un vaporisateur, rincez l'élément du filtre en vous assurant de bien séparer chaque repli du filtre
- 6 Pour retirer les lotions et huiles corporelles, etc. accumulées, faites tremper la cartouche dans de l'eau tempérée et un agent de nettoyage/émulsifiant (que vous pourrez vous procurer chez votre détaillant HYDROPOOL)
- 7 Votre détaillant HYDROPOOL pourra également vous fournir un cylindre de nettoyage
- 8 Rincez la cartouche à fond et laissez-la sécher avant de la remettre en place
- 9 Nous vous recommandons d'acheter une cartouche-filtre de rechange afin de toujours avoir un filtre propre prêt à utiliser
- 10 Une fois que l'élément est bien sec, brossez délicatement les replis avec un petit pinceau, au besoin, pour éliminer les particules de poussière restantes



MISE EN GARDE : Évitez d'utiliser une brosse métallique ou autre dispositif pour nettoyer la cartouche. Évitez de mettre la cartouche au lave-vaisselle ou à la machine à laver.

RÉINSTALLATION

- 11 Remettez la cartouche dans le boîtier du filtre
- 12 Remettez le panier en place en l'insérant dans l'ouverture du filtre et en le faisant tourner dans le sens des aiguilles d'une montre
- 13 Sortez le système de son mode « attente/vidange »

CHANGEMENT DE L'EAU DE VOTRE SPA

Le spa doit être vidé à chaque période de 8 à 12 semaines, selon sa taille et sa fréquence d'utilisation. Si votre spa est utilisé au quotidien ou par un grand nombre de baigneurs, l'eau doit être vidée plus souvent. Une bonne façon de déterminer la durée qui doit s'écouler entre chaque vidange est de diviser le volume d'eau (en litres) dans votre spa par 13,5 et de diviser ce résultat par le nombre moyen de baigneurs chaque jour.

$$\text{Formule} \left(\frac{\text{Volume d'eau en litres}}{13,5} \right) \div \left(\frac{\text{Nombre moyen de baigneurs chaque jour}}{2} \right) = \left(\frac{\text{Nombre de jours entre chaque vidange}}{1} \right)$$

EXEMPLE :

1 000 litres divisés par 13,5 divisés par 2 = 37 jours.

L'eau du spa doit être changée lorsque la quantité de matières solides dissoutes devient excessive, ce qui est habituellement révélé par une eau grise ou d'apparence trouble.

ADOUCISSANTS D'EAU

Évitez de remplir le spa à l'aide d'eau mélangée à un adoucissant d'eau : cela pourrait affecter l'équilibre chimique de l'eau et rendrait la mise au point de l'eau plus difficile. Si vous vivez dans un secteur où l'eau est dure ou douce, accordez une attention particulière à votre niveau de dureté calcique. Il est toutefois acceptable de « faire le plein » avec de l'eau adoucie.

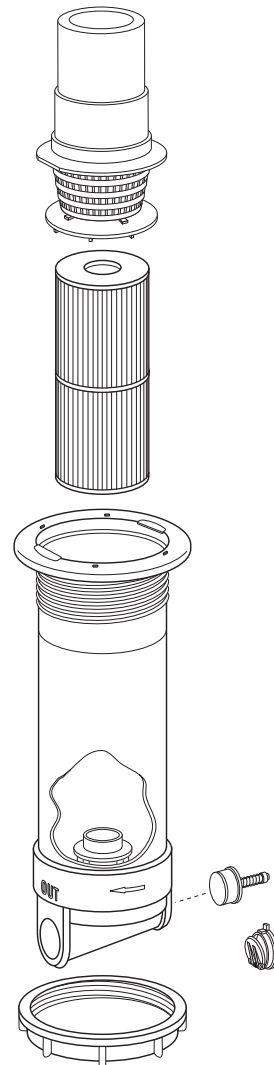

VIDANGE DE L'EAU DE VOTRE SPA

- 1 Trouvez la bouche de drainage la plus proche (douche, évier de buanderie, drain de plancher, parterre, etc.).
 - 2 Mettez le système du spa en mode « attente/vidange »
 - 3 Fixez le tuyau de jardin à l'embout de raccordement situé près du système de commande du spa.
 - 4 Acheminez le tuyau de jardin jusqu'au drain.
 - 5 Ouvrez l'embout de raccordement.
 - 6 Surveillez le spa pendant qu'il se vide.
 - 7 Utilisez le deuxième tuyau d'arrosage pour laver l'intérieur du spa pendant qu'il se vide. Vous pouvez aussi nettoyer la surface intérieure à l'éponge.
- IMPORTANT : N'UTILISEZ PAS DE DÉTERGENTS** - les résidus qu'ils laissent derrière nuisent à l'équilibre chimique de l'eau ce qui rend difficile le maintien d'une eau parfaitement mise au point.
- N'UTILISEZ PAS D'AGENTS NETTOYANTS ABRASIFS** - ceux-ci pourraient endommager la surface en acrylique.
- 8 Fermez l'embout de raccordement du tuyau sur la tuyauterie du spa et continuez à remplir le spa d'eau fraîche.
 - 9 Continuez d'ajouter de l'eau fraîche jusqu'à ce que le niveau atteigne environ 10 cm (~4 po) du haut de l'ouverture de l'écumoire.
 - 10 Faites sortir le système du mode « attente/vidange » - l'eau commencera à circuler en environ 15 secondes.
 - 11 Si une poche d'air survient (la pompe 1 fonctionne mais aucune eau ne sort des jets), ce qui est peu passible de survenir, consultez la section AMORÇAGE DE LA POMPE/ LIBÉRATION DE LA POCHÉ D'AIR - page 14.

NETTOYAGE DE LA SURFACE EN ACRYLIQUE

La surface en acrylique peut être nettoyée et polie à l'aide d'un chiffon doux et d'un nettoyant pour surfaces en acrylique que vous pourrez vous procurer auprès de votre détaillant HydroPool.



MISE EN GARDE : Évitez d'utiliser tout nettoyant abrasif.

COUVERTURE RIGIDE

Si un spa est laissé à découvert, 90 % de la chaleur de l'eau s'échappe de la surface de l'eau. Cette évaporation affecte également l'équilibre chimique et peut créer des problèmes liés à l'humidité à l'intérieur. Les couvertures rigides HYDROPOOL sont conçus pour vous procurer un maximum d'efficacité thermique et une belle apparence. Elles sont dotées de charnières au milieu, ce qui en facilite la manutention et la fermeture-éclair permet que les encarts de mousse effilés soient changés s'ils sont endommagés. La jupe du couvercle rigide enveloppe de près le rebord du spa. Les poignées sont placées de façon à ce qu'une seule personne soit en mesure de déplacer le couvercle. Les verrous, dont une partie est fixée à la plage ou à la jupe, préviennent que les enfants et animaux pénètrent dans le spa.

Évitez de traîner la couverture rigide sur le spa ou sur sa plage. Repliez tout d'abord la couverture et soulevez-la ensuite par ses poignées.

En vous tenant debout sur la couverture, vous risqueriez de faire craqueler les encarts en mousse, ce qui donnerait lieu à une absorption d'eau.

ÉVITEZ DE VOUS ACCOTER SUR LA COUVERTURE OU DE VOUS METTRE DEBOUT SUR CELUI-CI.

La couverture doit être nettoyée au moins deux fois par an avec un agent humectant et protecteur pour le vinyle.

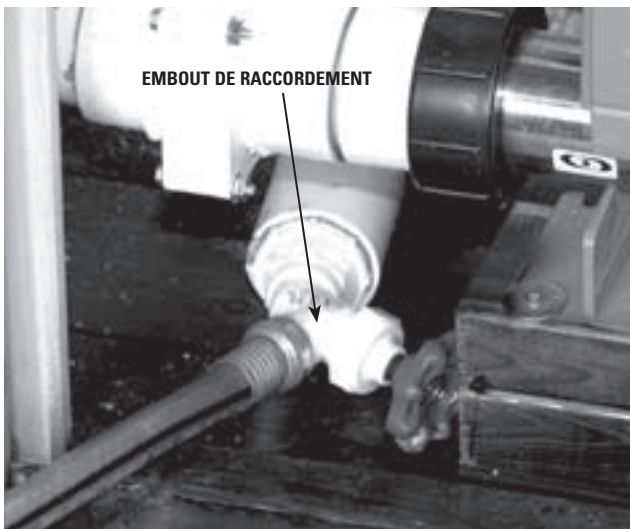

GAZÉBOS

Si vous prévoyez l'installation d'un gazébo sur votre spa, il est essentiel que vous mentionniez ce fait à HydroPool : des supports additionnels pourraient être requis. Sinon, votre installateur devra se charger d'ajouter les supports additionnels requis au besoin.



PROTECTION DE L'HABILLAGE EN BOIS

Les habillages des spas HYDROPOOL sont fabriqués de cèdre de l'Ouest et sont teints en usine. Une fois teint, le cèdre vieillit bien et, avec de bons soins, conserve sa beauté pendant de nombreuses années.

Pour un fini protecteur translucide et pour rehausser la beauté du grain du bois, nous vous recommandons vivement d'utiliser un polyuréthane ou varathane marin

avec inhibiteurs de rayons ultraviolets. Ces finis protecteurs stabilisent le grain du bois et mettent en place une barrière solide, ouverte et imperméable entre la surface du bois et les éléments. Votre centre local de produits de construction et de rénovation sera en mesure de vous fournir ces produits.

DÉPANNAGE GÉNÉRAL

QUE FAIRE EN CAS DE...

... FLUCTUATIONS DE COURANT

L'alimentation électrique de votre domicile est, la plupart du temps, assez uniforme. Toutefois, lorsque le niveau local de demande en électricité est assez élevé, la tension alimentant votre demeure peut parfois chuter (de façon assez importante) ou fluctuer. Cette condition est décrite comme une « baisse de tension ». Bien que des dispositifs de sécurité soient intégrés au système pour vous protéger contre de telles conditions, la tension pourrait chuter à un niveau si bas, même pour une seule seconde, que le système pourrait afficher un message « fantôme ». Si cela se produit ou si l'afficheur affiche des messages partiels, réinitialisez le système en coupant l'alimentation électrique au spa, en attendant quelques minutes et en la remettant ensuite en marche. Si cela ne réussit pas à réinitialiser le système, communiquez avec votre détaillant ou réparateur local.

...PANNE DE COURANT OU DÉFAILLANCE DU SYSTÈME PENDANT DES CONDITIONS ATMOSPHÉRIQUES FROIDES

Si votre système de commande ne réussit pas à se réinitialiser (p. ex. si le disjoncteur se déclenche) ou si la pompe ne fait pas circuler l'eau pour quelque raison, placez un radiateur indépendant à basse tension ou un séchoir à cheveux sous le cabinet dans l'aire de l'équipement. Ceci retardera le risque de gel jusqu'à ce qu'un rendez-vous d'entretien puisse être prévu.

DÉPANNAGE GÉNÉRAL

ÉLECTRIQUE/MÉCANIQUE

SYMPTÔME	RAISON(S) POSSIBLE(S)	CORRECTIF À APPORTER
Aucune alimentation électrique	<ul style="list-style-type: none"> -Disjoncteur déclenché au panneau principal ou fusible grillé -Filage incorrectement effectué -Fusible grillé dans la commande -Disjoncteur de fuite à la terre déclenché 	<ul style="list-style-type: none"> -Vérifiez le panneau -Consultez un électricien -Remplacez -Réinitialisez -Disjoncteur de fuite à la terre mal raccordé
Disjoncteur de fuite à la terre déclenché	<ul style="list-style-type: none"> -Court-circuit ou état de fuite à la terre dans le système -Disjoncteur défectueux 	<ul style="list-style-type: none"> -Comme ci-dessus – adressez-vous à un électricien détaillant Hydropool
Aucune circulation d'eau	<ul style="list-style-type: none"> -La pompe n'a pas été amorcée -Les conduites d'eau contiennent de l'air -La turbine est encrassée -Les vannes sont fermées -Le niveau d'eau du spa est trop bas -L'écumoire est obstrué ou fermé 	<ul style="list-style-type: none"> -Ouvrez l'embout de raccordement -Libérez l'air -Nettoyez la turbine -Ouvrez les vannes -Faites le plein d'eau -Retirez l'obstruction/ouvrez
Suppression soudaine des jets	<ul style="list-style-type: none"> -Niveau d'eau trop bas -Conduites obstruées -Vanne de succion partiellement fermée 	<ul style="list-style-type: none"> -Ajoutez de l'eau -Vérifiez les vannes et(ou) la passoire -Tirez la poignée de la vanne complètement vers le haut
Aucune chaleur	<ul style="list-style-type: none"> -Manostat ne peut pas se fermer -Senseur de température élevée déclenché -Cartouche-filtre encrassée -Bas niveau d'eau -Manostat défectueux 	<ul style="list-style-type: none"> -voir MESSAGES SUR L'AFFICHEUR DE LA COMMANDE DE BORD -voir MESSAGES SUR L'AFFICHEUR DE LA COMMANDE DE BORD -Nettoyez et réinstallez -Faites le plein d'eau -Réglez ou remplacez -Sonde du thermostat mal installée
Chaleur irrégulière	<ul style="list-style-type: none"> -Bas niveau d'eau -Manostat mal réglé -Senseur défectueux 	<ul style="list-style-type: none"> -Faites le plein d'eau -Réglez
Moteur bruyant	<ul style="list-style-type: none"> -Roulements endommagés ou usés -Basse tension -Bas niveau d'eau -Pompe gelée -Turbine encrassée 	<ul style="list-style-type: none"> -Faites appel à votre électricien ou détaillant Hydropool -Vérifiez l'alimentation électrique -Faites le plein d'eau -Dégelez -Nettoyez la turbine
L'afficheur numérique de bord n'affiche rien	<ul style="list-style-type: none"> -Mauvaise connexion - Baisse de tension 	<ul style="list-style-type: none"> -Débranchez le fil et branchez-le de nouveau -Relancez le système de commande
L'afficheur numérique de la température est erratique ou clignotant	<ul style="list-style-type: none"> -La température de l'eau a dépassé le point de réglage 	<ul style="list-style-type: none"> -Réduisez le cycle de filtrage

PRÉPARATION DU SPA HYDROPOOL POUR L'HIVER

Si vous ne pensez pas utiliser votre spa pendant toute l'année durant, il est important de bien le préparer pour l'hiver afin de le protéger contre le gel. Votre détaillant HYDROPOOL peut effectuer cette procédure pour vous moyennant des frais raisonnables. Si vous choisissez de préparer vous-même votre spa pour l'hiver, veuillez suivre ces directives:

- Videz complètement votre spa (voir la section VIDANGE DE L'EAU DE VOTRE SPA p. 54).
- Retirez et nettoyez l'élément de la cartouche-filtre (voir la section CARTOUCHE-FILTRE p. 53).
- À l'aide d'un aspirateur utilitaire pour matières humides et solides, retirez l'eau restant dans les ouvertures des jets, dans le boîtier du filtre et dans les bacs à pied.
- Versez (ou ajoutez avec une poire à jus) **une solution antigel RV biodégradable et potable** dans les endroits comme les composantes humides de la pompe, les tubes des jets, le boîtier du filtre, les tubes de la soufflerie. **ÉVITEZ D'UTILISER UN ANTIGEL AUTOMOBILE.**
- Ajoutez de la solution antigel RV potable dans les orifices de succion du fond/dans le drain pour prévenir que l'eau coincée dans le faux plancher gèle et endommage la coque
- Faites fonctionner la pompe pendant quelques secondes seulement pour bien faire circuler la solution antigel.
- Dévissez et débranchez tous les raccords dans l'aire de l'équipement de fonctionnement. Retirez la prise hivernale la plus basse sur la plaque frontale de la pompe. Répétez pour toutes les pompes, si applicable.

- Couvrez les raccords de plomberie exposés avec des sacs en plastique et du ruban adhésif entoilé.
- S'il est pratique de le faire, débranchez l'équipement de fonctionnement du spa et rangez-le dans un endroit sec et chauffé.
- Installez le couvercle rigide et couvrez le spa au complet avec une bâche de protection pour prévenir un vieillissement prématuré de l'habillage et du couvercle rigide.
- Retirez régulièrement toute accumulation de neige pour prévenir tout dommage à la couverture rigide.
- Nous prenons ici pour acquis que votre spa HYDROPOOL a été convenablement installé sur une plate-forme en ciment renforcé afin d'éliminer tout problème de levage du spa à cause de la pression d'eau dans le sol.



MISE EN GARDE : Si vous n'êtes pas absolument certain que votre spa a été convenablement préparé pour l'hiver, veuillez consulter votre détaillant HYDROPOOL agréé. Il est prudent de faire appel à votre détaillant Hydropol pour faire la préparation pour l'hiver lors de votre première année d'usage. Les dommages causés par le gel ne sont pas couverts par la garantie.

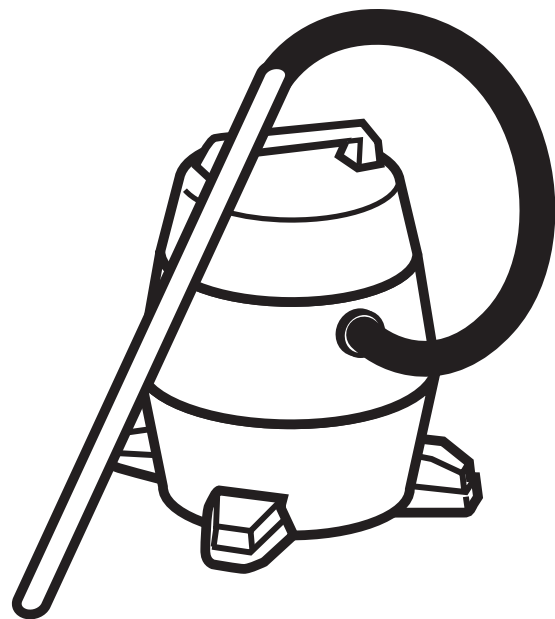
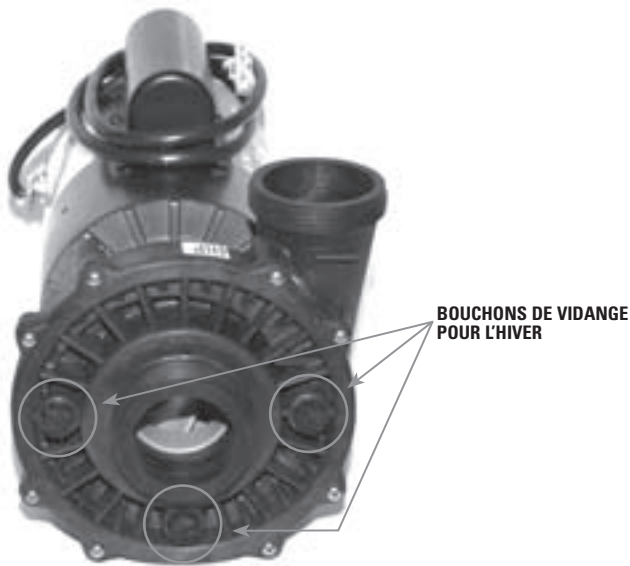



HYDROPOOL
spas serenity

Hydropool Industries
335, boul. Superior
Mississauga (Ontario) Canada L5T 2L6
www.hydropoolhottubs.com